

Cozee

Bedside Crib

User Guide

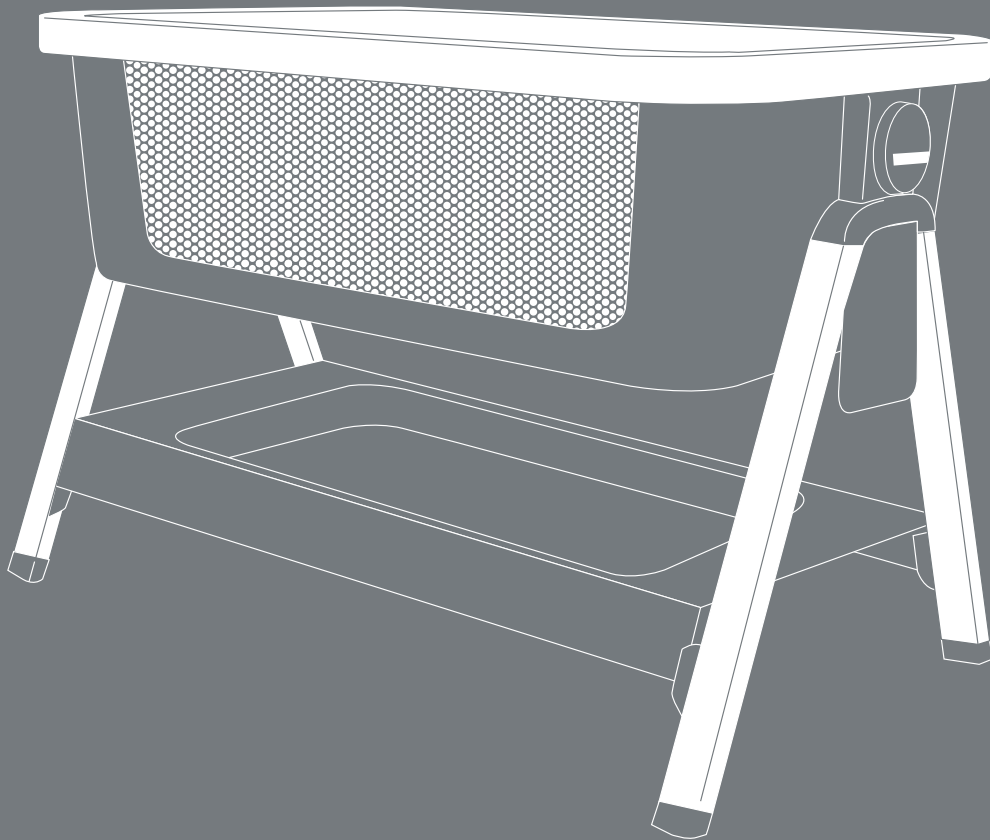

Conforms to EN 1130:2019 ASTM F2194-16e1 & 16 CFR 1222, ASTM F2906-13 & 16CFR 1218
Tutti Frutti Direct Ltd. Unit 3, 1000 North Circular Road, London, UK, NW2 7JP
t: +44 (0) 208 368 5800
e: customerservice@tuttibambini.co.uk
www.tuttibambini.com

CoZee

Bedside Crib

Your home away from home



**IMPORTANT! READ CAREFULLY
AND KEEP FOR FUTURE REFERENCE.**

⚠ WARNING – Do not use this product without reading the instructions for use first;

⚠ WARNING – Stop using the product as soon as the child can sit or kneel or pull itself up;

⚠ WARNING – Placing additional items in the product may cause suffocation;

⚠ WARNING – Do not place the product close to another product, which could present a danger of suffocation or strangulation, e.g. strings, blind/curtain cords, etc.;

⚠ WARNING – Do not use more than one mattress in the product.

⚠ WARNING – all assembly fittings should always be tightened properly and that care should be taken that no screws are loose, because a child could trap parts of the body or clothing (e.g. strings, necklaces, ribbons for babies' dummies, etc.), which would pose a risk of strangulation;

⚠ WARNING – Only use the mattress sold with this crib, do not add a second mattress on this one, suffocation hazards

⚠ WARNING – DO NOT use bedside sleeper if any parts are missing, damaged, or broken.

Contact customerservice@tuttibambini.co.uk for replacement parts and instructional literature if needed.
DO NOT substitute parts

⚠ WARNING – the attachment system provided and do not use other attachment system

⚠ WARNING – never be a gap between the lower side of the bedside sleeper and the mattress of the adult bed

⚠ WARNING – If there is any gap between the bedside sleeper and the adult bed DO NOT use product

⚠ WARNING – Gaps should not be filled with pillows, blankets or other items

⚠ DANGER! – Always completely raise the drop side when not attached to the adult's bed.

⚠ Warning: Bedside Sleeper should never used in inclined position

⚠ Warning: To avoid the risk of your child being strangled the attachment system to the adult's bed shall always be kept away from and out of the crib

CONSERVEZ POUR RÉFÉRENCE ULTÉRIEURE. LISEZ ATTENTIVEMENT AVANT D'ASSEMBLER ET D'UTILISER LE PRODUIT

• CONSERVELA PARA FUTURAS REFERENCIAS. LEA CUIDADOSAMENTE ANTES DE MONTAR Y USAR EL PRODUCTO • DA CONSERVARE

PER CONSULTAZIONI FUTURE E DA LEGGERE ATTENTAMENTE PRIMA DI ASSEMBLARE E INIZIARE A UTILIZZARE IL PRODOTTO • GUT AUFBEWAHREN.

VOR DER INSTALLATION UND VERWENDUNG DES PRODUKTS SORGFÄLTIG LESEN • INFORMAÇÕES IMPORTANTES DE SEGURANÇA

• BEWAAR VOOR TOEKOMSTIGE REFERENTIE. LEES ZORGVULDIG DOOR ALSVOERENS HET PRODUCT TE MONTEREN EN GEBRUIKEN

• WAŻNE WSKAZÓWKI BEZPIECZEŃSTWA • PĂSTRĂȚI PENTRU VIITOR. CITIȚI CU ATENȚIE ÎNAINTE DE MONTAREA ȘI UTILIZAREA PRODUSULUI

• СОХРАНИТЕ ДЛЯ ИСПОЛЬЗОВАНИЯ В БУДУЩЕМ. ПРОЧИТИТЕ ПЕРЕД СБОРКОЙ И ИСПОЛЬЗОВАНИЕМ ПРОДУКТА • ΔΙΑΤΗΡΗΣΤΕ ΓΙΑ ΜΕΛΛΟΝΤΙΚΗ

ΑΝΑΦΟΡΑ. ΔΙΑΒΑΣΤΕ ΠΡΟΣΕΚΤΙΚΑ ΠΡΙΝ ΤΗ ΣΥΝΑΡΜΟΛΟΓΗΣΗ ΚΑΙ ΤΗ ΧΡΗΣΗ ΤΟΥ ΠΡΟΙΟΝΤΟΣ

• 请保留以供将来参考。在组装和使用产品之前请仔细阅读本资料 • تم التمسك بالذات لتستخدم في وقت لاحق • لبق تسر م ال ا ف ا ه ا ل ا ع و ج ر ل ل ا ب ظ ف ت ح ا • تم التمسك بالذات لتستخدم في وقت لاحق • لبق تسر م ال ا ف ا ه ا ل ا ع و ج ر ل ل ا ب ظ ف ت ح ا

Hello,

Congratulations on your new arrival!

We're so pleased that you have chosen our CoZee Bedside Crib for your baby's first bed.

Please take a few moments to read this guide on how to make and use the CoZee correctly so you can rest assured that your little one is sleeping in a safe and secure environment.

Wishing you the best of luck on your new journey,

Team Tutti

FR

Bonjour, Félicitations pour le nouveau venue !

Nous sommes très heureux que vous ayez choisi notre CoZee Bedside Crib comme premier lit de bébé .

Veillez prendre quelques instants pour lire ce guide sur la façon d'installer et d'utiliser le CoZee

correctement afin que vous puissiez être assuré que votre petit dort dans un environnement sûr et sécurisé.

En vous souhaitant le meilleur dans votre nouveau voyage,

L'équipe Tutti

ES

Hola, Felicidades por la llegada del nuevo miembro de la familia.

Estamos encantados de que haya elegido nuestra cuna adosada CoZee para ser la primera cama de su hijo.

Tómese unos momentos para leer esta guía sobre cómo montar y usar la CoZee adecuadamente, para así poder estar seguro de que su pequeño duerme en un ambiente seguro.

Le deseamos la mejor suerte en este viaje,

El equipo de Tutti

IT

Cari genitori, Congratulazioni per il nuovo arrivato!

Siamo estremamente lieti che abbiate scelto la culla di prossimità CoZee come suo primo lettino.

Per garantire al bebè un riposo sicuro e tranquillo, vi preghiamo di dedicare alcuni minuti alla lettura di questo manuale sul corretto utilizzo del prodotto.

A voi i nostri migliori auguri per questa nuova avventura!

Team Tutti

DE

Hallo! Herzlichen Glückwunsch zu Ihrem neuen Produkt!

Vielen Dank, dass Sie das CoZee Kinderbett für das erste Bett Ihres Babys ausgewählt haben. Bitte nehmen Sie sich einen Moment Zeit diese Bedienungsanleitung durchzulesen, um sich mit dem ordnungsgemäßen Gebrauch des CoZee vertraut zu machen und um zu gewährleisten, dass Ihr Baby in einer sicheren Umgebung schlafen kann. Wir wünschen Ihnen viel Glück auf Ihrem neuen Lebensweg!

Team Tutti

PT

Olá, Parabéns pela sua nova chegada!

Estamos muito satisfeitos que escolheu a nossa cabeceira do berço CoZee para a primeira cama do seu bebé. Por favor, dedique alguns minutos para ler este guia sobre como utilizar o CoZee corretamente para que possa ter a certeza de que o seu filho está a dormir num ambiente seguro.

Desejamos-lhe a melhor sorte na sua nova jornada,
Equipa Tutti

NL

Hallo, Gefeliciteerd met de komst van uw kleintje!

Wij zijn zo blij dat u heeft gekozen voor onze CoZee Bedside Crib als eerste bed voor uw baby. Neem even de tijd om deze handleiding over correcte montage en correct gebruik van de CoZee door te lezen, zodat u zeker weet dat uw kleintje in een veilige omgeving slaapt.

Wij wensen u veel succes op deze nieuwe reis,
Team Tutti

PL

Witamy, Gratulacje oraz podziękowania z okazji zakupu naszego nowego produktu!

Jesteśmy szczęśliwi, że wybrałeś nasz produkt CoZee jako pierwsze łóżeczko dla swojego dziecka. Przed rozpoczęciem użytkowania proszę dokładnie zapoznać się z poniższą instrukcją montażu oraz użytkowania. Zapewni to bezpieczny oraz spokojny sen dla twojego malucha. Życzymy Ci wszystkiego najlepszego na nowej drodze życia,
Zespół Tutti

RO

Bine ați venit, Felicitări pentru sosirea dvs. aici!

Suntem atât de încântați că ați ales pătuțul nostru atașabil CoZee ca primul pat al copilului dvs. Vă rugăm să vă alocați câteva momente pentru a citi acest ghid cu privire la modul de a asambla și de a folosi CoZee corect, astfel încât să fiți siguri că micuțul doarme într-un mediu sigur. Vă dorim mult noroc în noua dvs. călătorie,
Echipa Tutti”

CN

您好,

欢迎您新近来访！

很高兴您选择我们为宝宝的宝宝准备的首张CoZee床侧婴儿床。

请花点时间阅读本指南，以便正确组装和使用CoZee，让您的小家伙有一个安全的睡眠环境，这样您才会踏实放心。祝你在新的旅途中一切顺利，
Tutti团队

AR

!دي دجل ل كل و ص و ق س ان م ب اني ناهت ا ب ح ر م

لكل فطل لو ا راي خك CoZee ب ن ا ج ل ا ح و ت ف م ل ا ر ي ر س ل ا ن ج ت ن م ك ت ر ا ي ت خ ا ل ا د ج ا د ع س ن ح ن

ن ا ي ل ا ن ئ م ط ت ن ا ك ن ك م ي ث ي ح ب ح ي ح ص ل ك ش ب CoZee م ا د خ ت س ا و ب ي ك ر ت ق ي ف ي ك ق ف ر ع م ل ت ا ط ح ل ق ع ض ب ل ل ي ل د ا ذ ه ق ا ر ق ا ج ل ا

ق ن م ا و ق م ي ل س ق ئ ي ب ي ف م ا ن ي ل ك ر ي غ ص

ق د ي د ج ل ا ك ت ل ح ر ي ف ق ي ف و ت ل ا ك ل ي ن م ت ن

”Tutti” ي ت و ت ل م ع ق ي ر ف

GR

Γεια σας, Συγχαρητήρια για τη νέα σας άφιξη!

Είμαστε πολύ ευτυχείς που επιλέξατε το Λίκνο με ανοιγόμενη πλευρά CoZee ως το πρώτο κρεβατάκι του μωρού σας. Παρακαλούμε αφιερώστε μερικά λεπτά για να διαβάσετε αυτόν τον οδηγό που εξηγεί πώς να συναρμολογήσετε και να χρησιμοποιήσετε σωστά το CoZee για να είστε βέβαιοι ότι το μικρό σας κοιμάται σε ασφαλές περιβάλλον. Σας ευχόμαστε καλή τύχη στο νέο σας ταξίδι, Η Ομάδα Tutti

RU

Приветствуем Вас, Добро пожаловать!

Нам очень приятно, что Вы остановили свой выбор на нашей прикроватной колыбельке CoZee в качестве первой кровати для своего малыша. Пожалуйста, обратите внимание на информацию, приводимую в данном руководстве, чтобы правильно собрать и использовать CoZee и чтобы Вы могли быть уверены, что Ваш малыш спит в безопасном и надёжном месте. Желаем Вам удачи на поприще молодых родителей, Команда Tutti

Opening your crib

FR

Ouverture de votre lit de bébé

ES

Abrir la cuna

IT

Montaggio della culla

DE

Kinderbett öffnen

PT

Abrir o seu berço

NL

Uw wieg openen

PL

Rozpakowywanie łóżeczka

RO

Deschiderea pătuțului

CN

打开婴儿床

AR

ك ل ف ط ر ي ر س ح ت ف

GR

Για να ανοίξετε το λίκνο σας

RU

Распаковка колыбельки

Remove from bag

Retirez du sac • Sacarla de la bolsa • Rimuovere la culla dalla borsa • Aus der Verpackung nehmen
• Remover do saco • Verwijderen uit de zak • Wyjmowanie z opakowania • Îndepărtarea din pungă
• 从包装袋中取出 • قبل علنا نم • ج ا ر خ • Αφαιρέστε από τη συσκευασία • Извлеките из пакета

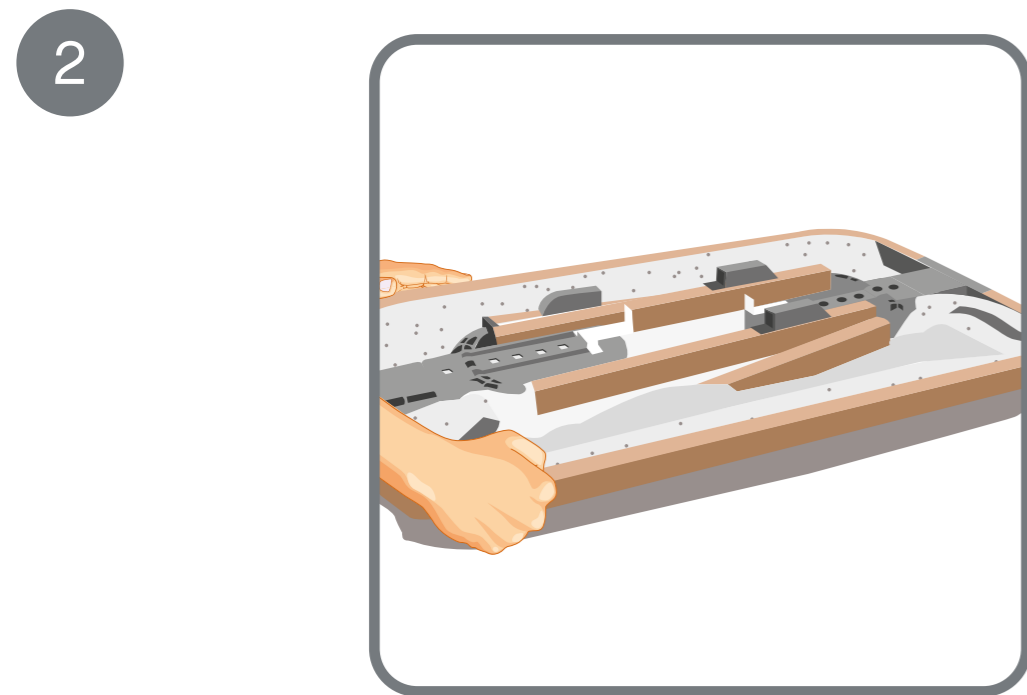
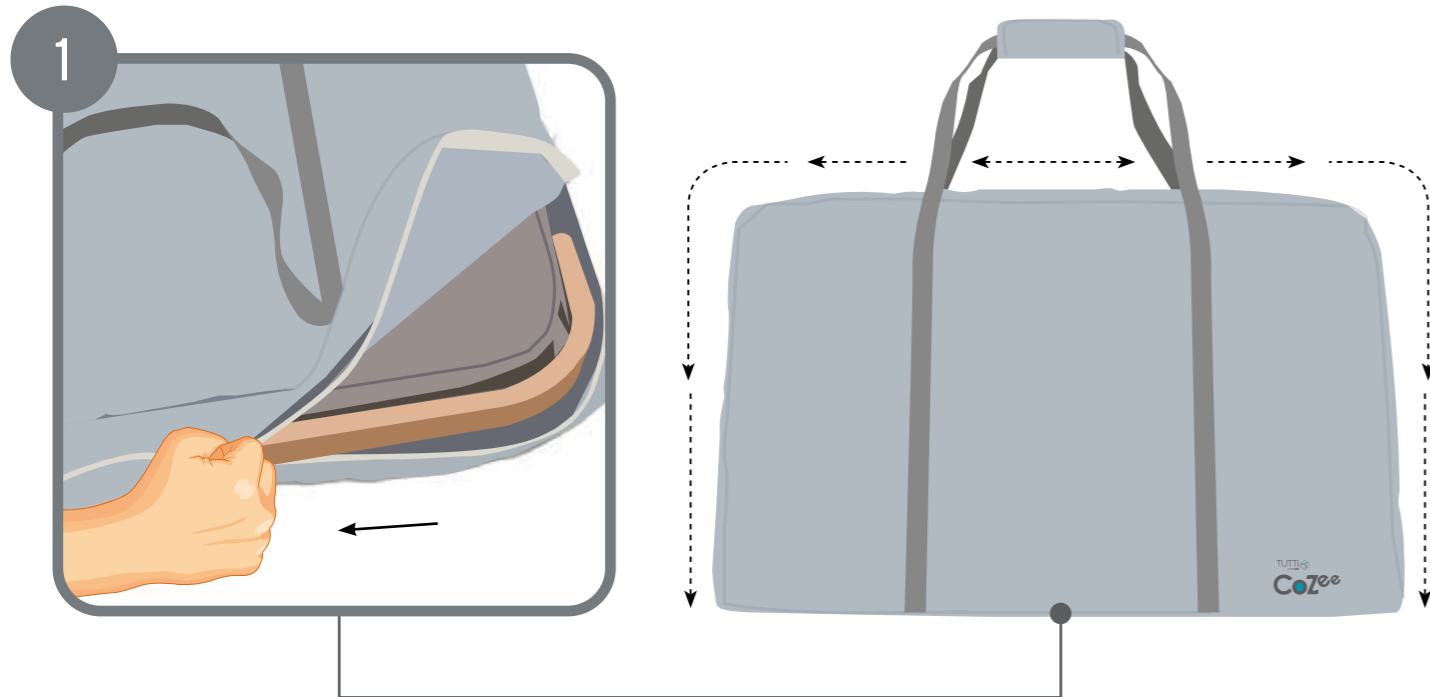

Unfold legs

Dépliez les pieds • Desplegar las patas • Distendere le gambe • Beine aufklappen
• Desdobrar as pernas • De poten uitklappen • Rozkładanie nóg • Deplierea picioarelor
• 展开床脚 • زي مدقلا طسب • Ξεδιπλώστε τα πόδια • Разложите ножки

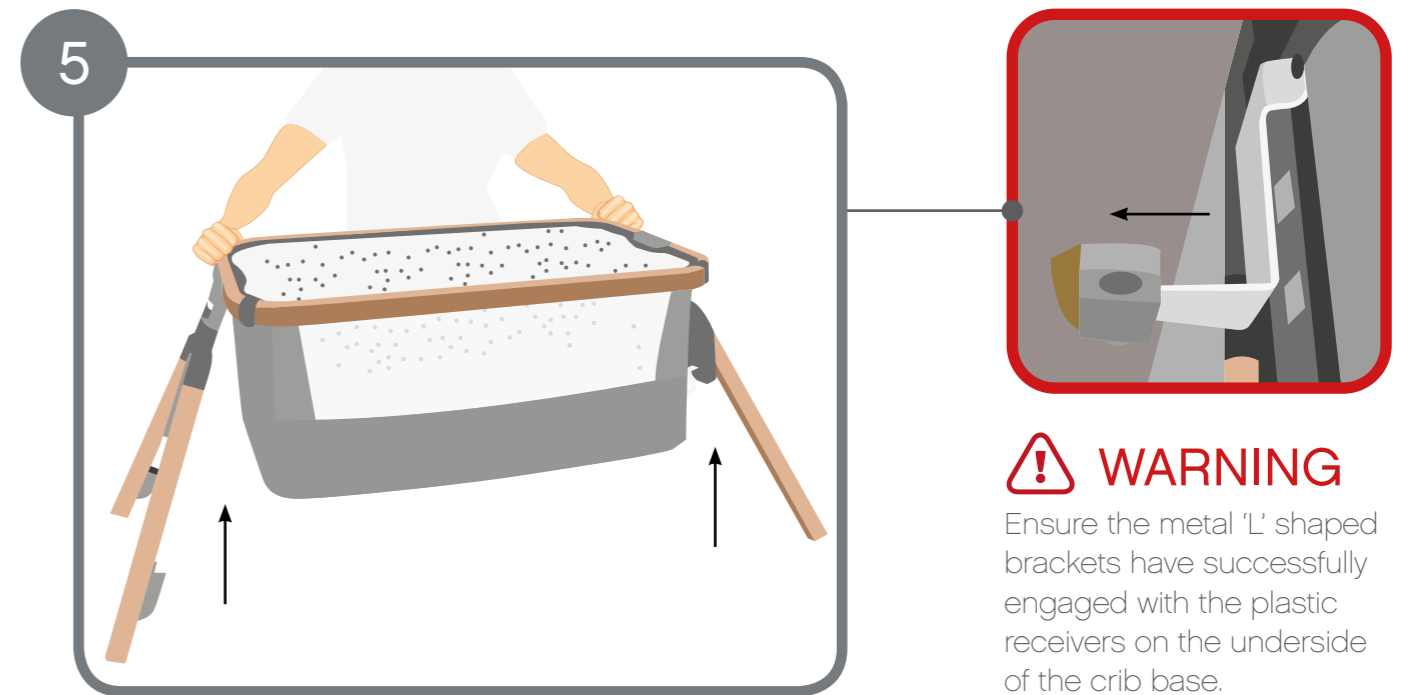
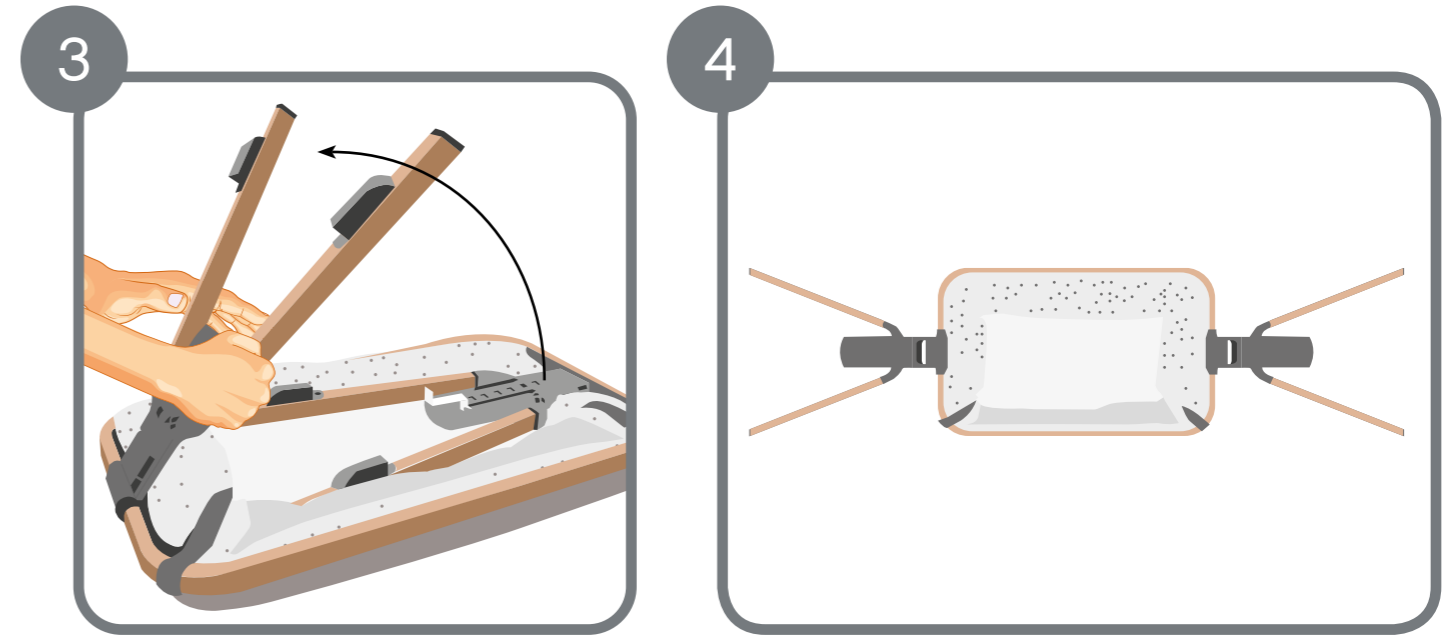

Insert tray

Insérez le plateau • Insertar la bandeja • Inserire il ripiano • Ablage anstecken
• Inserir base • Het blad plaatsen • Instalacja ramy łóżeczka • Adăugarea mesei de înfășat
• 插入托盘 • جردلہ جا اردا • Εισάγετε τον δίσκο • Вставьте поддон

6

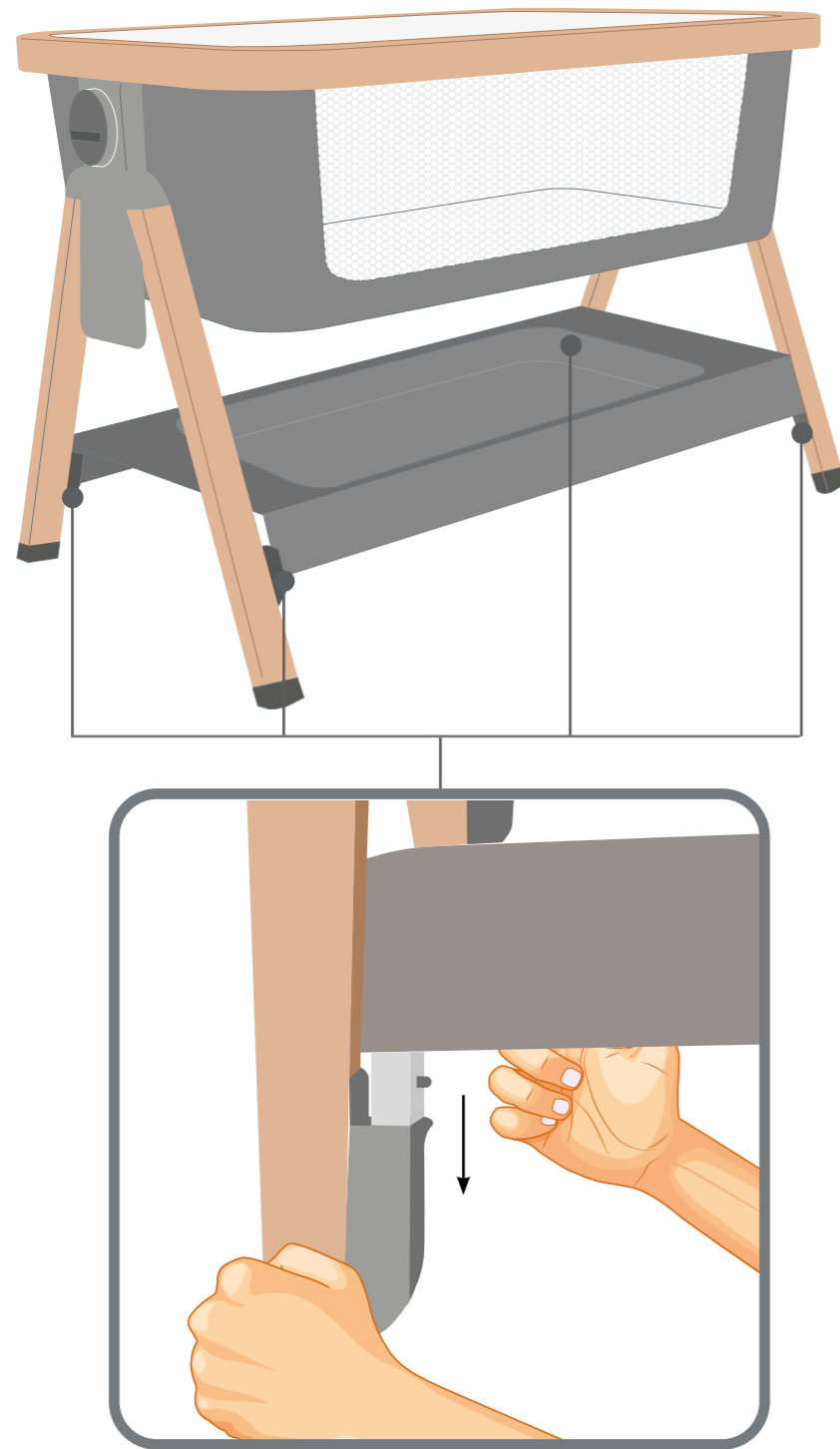

Folding your crib

FR

Pliage de votre lit de bébé

ES

Plegar la cuna

IT

Chiusura della culla

DE

Kinderbett zusammenklappen

PT

Dobrar berço

NL

Uw wieg opvouwen

PL

Składanie łóżeczka

RO

Plierea pătuțului

CN

将婴儿床折叠

AR

كُلْفَط رِي رَس يَط

GR

Για να διπλώσετε το λίκνο σας

RU

Складывание колыбельки

Remove tray

- Retirez le plateau • Retirar la bandeja • Rimuovere il ripiano • Ablage entfernen
• Remover base • Het blad verwijderen • Wyjmowanie ramy łóžeczka • Îndepărtarea mesei de înfășat
• 拆卸托盘 • جردلہ جارجہ • Αφαιρέστε τον δίσκο • Извлеките поддон

1

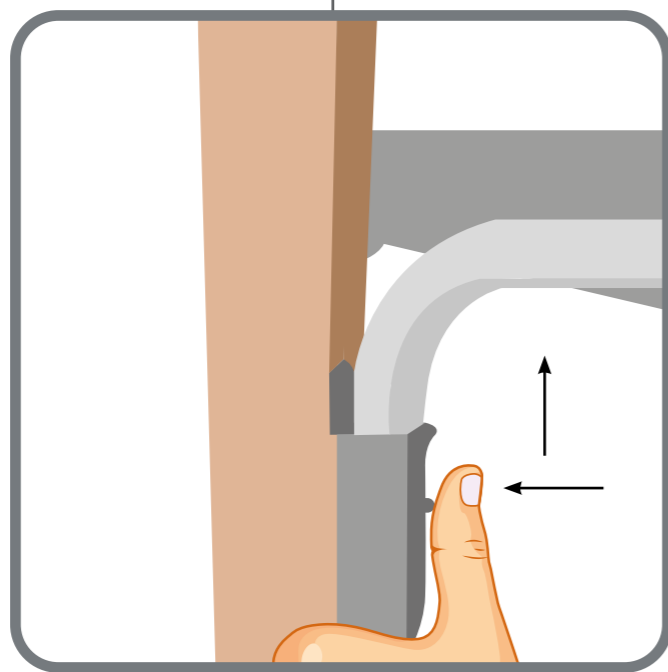
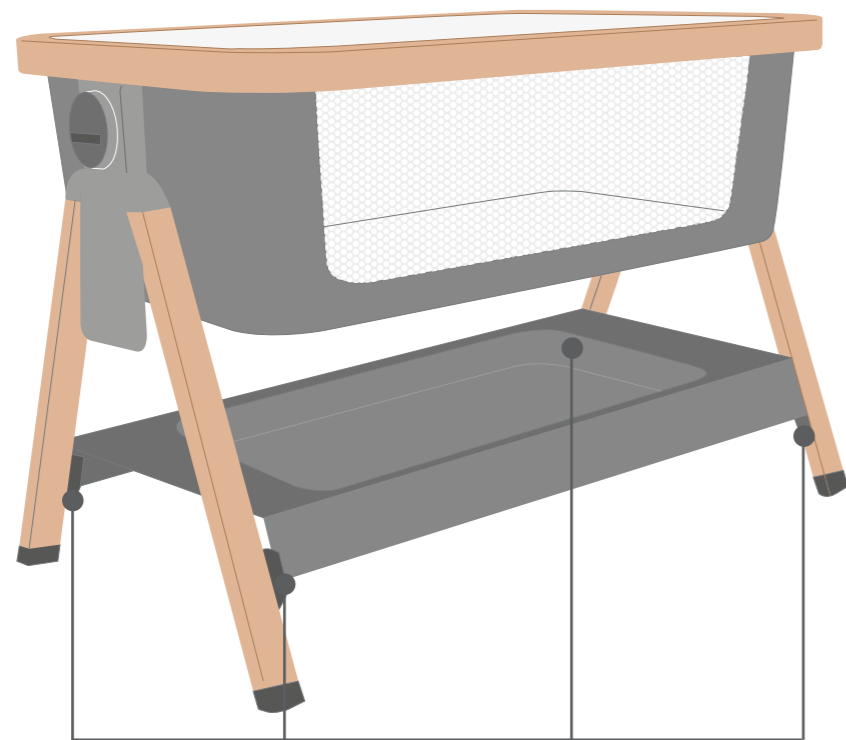

Fold legs

- Pliez les pieds • Plegar las patas • Ripiegare le gambe • Beine zusammenklappen
• Dobrar as pernas • De poten opvouwen • Składanie nóg • Plierea picioarelor
• 折叠床脚 • نيمدقلا يطي • Διπλώστε τα πόδια • Сложите ножки

2

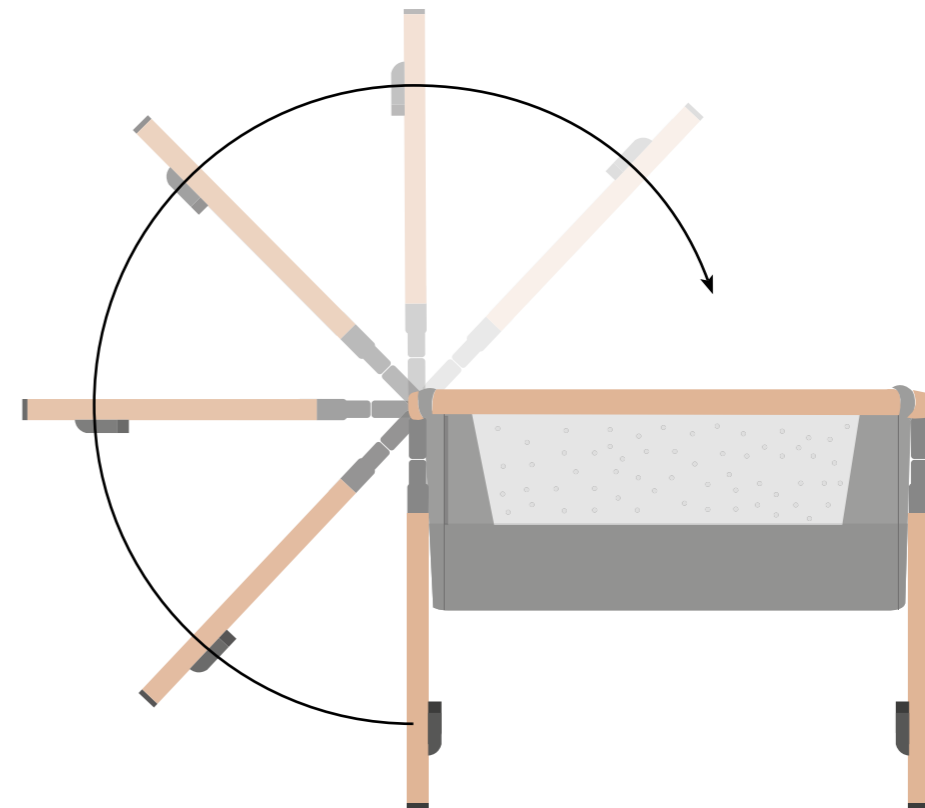

3

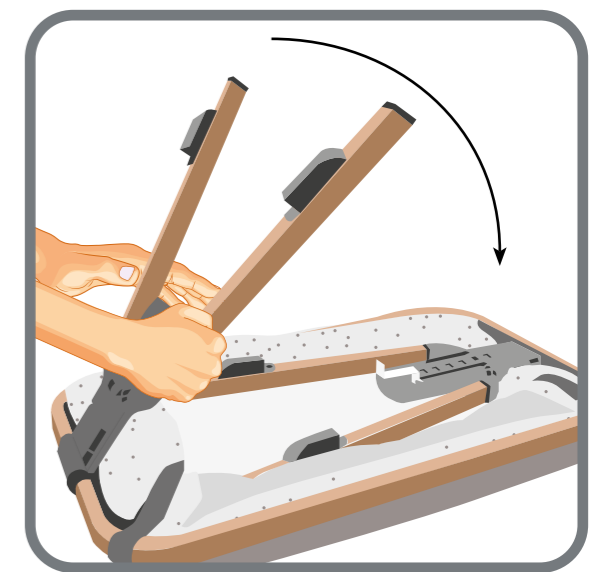
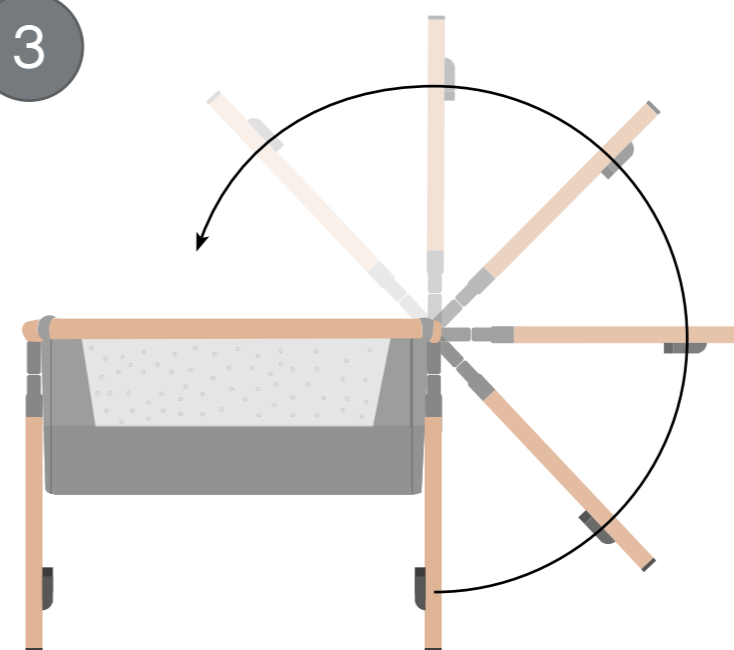

Put into bag

Mettez dans le sac • Poner en una bolsa • Riporre la culla nella borsa • Zusammenpacken
• Colocar no saco • In de zak doen • Wkładanie do opakowania • Punerea în pungă
• 放入包装袋 • قبل على ي ف ه عرض • Τοποθετήστε στη συσκευασία • Сложите в пакет

4

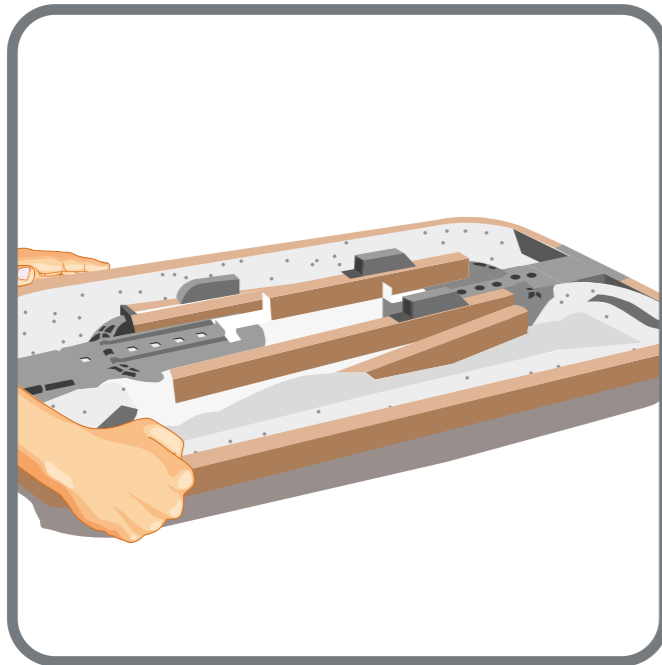

Please ensure to place the tray on top of the folded crib before placing inside the bag.

5

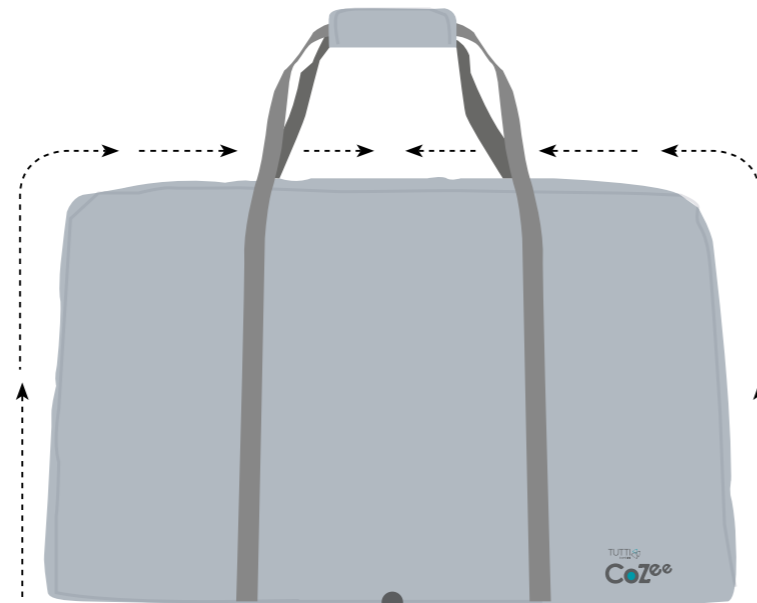
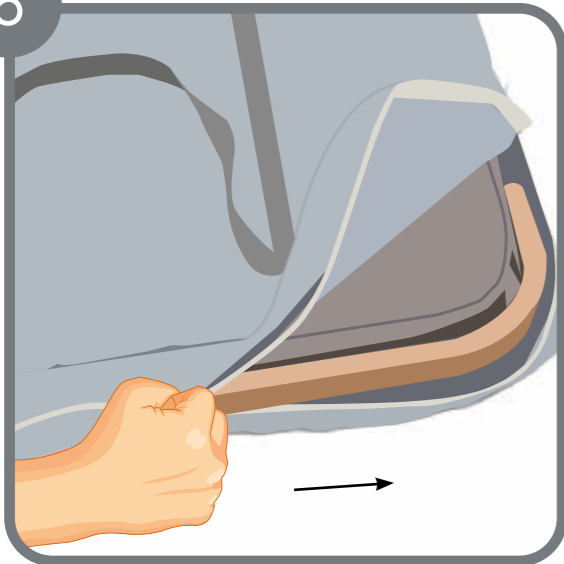

Attaching to bed frame

FR

Fixation au cadre du lit

ES

Acoplarla a la cama

IT

Fissaggio della culla al letto

DE

Am Bettgestell befestigen

PT

Anexar a estrutura da cama

NL

Bevestigen aan bedframe

PL

Montaż do ramy łóżka

RO

Ataşarea la cadrul patului

CN

将婴儿床固定在床架上

AR

ريرس لاء عرض راع ى ل ا ط بر ل ا

GR

Για να προσαρτήσετε στον σκελετό του κρεβατιού

RU

Присоединение к кровати

Measure bed height

Mesurez la hauteur du lit • Medir la altura de la cama • Misurare l'altezza del letto • Betthöhe abmessen
 • Medir a altura da cama • De bedhoogte meten • Mierzenie wysokości łóżka • Măsurarea înălțimii patului
 • 測量床高 • ريسر الارتفاع سايقب مق • Μετρήστε το ύψος του κρεβατιού • Измерьте высоту кровати

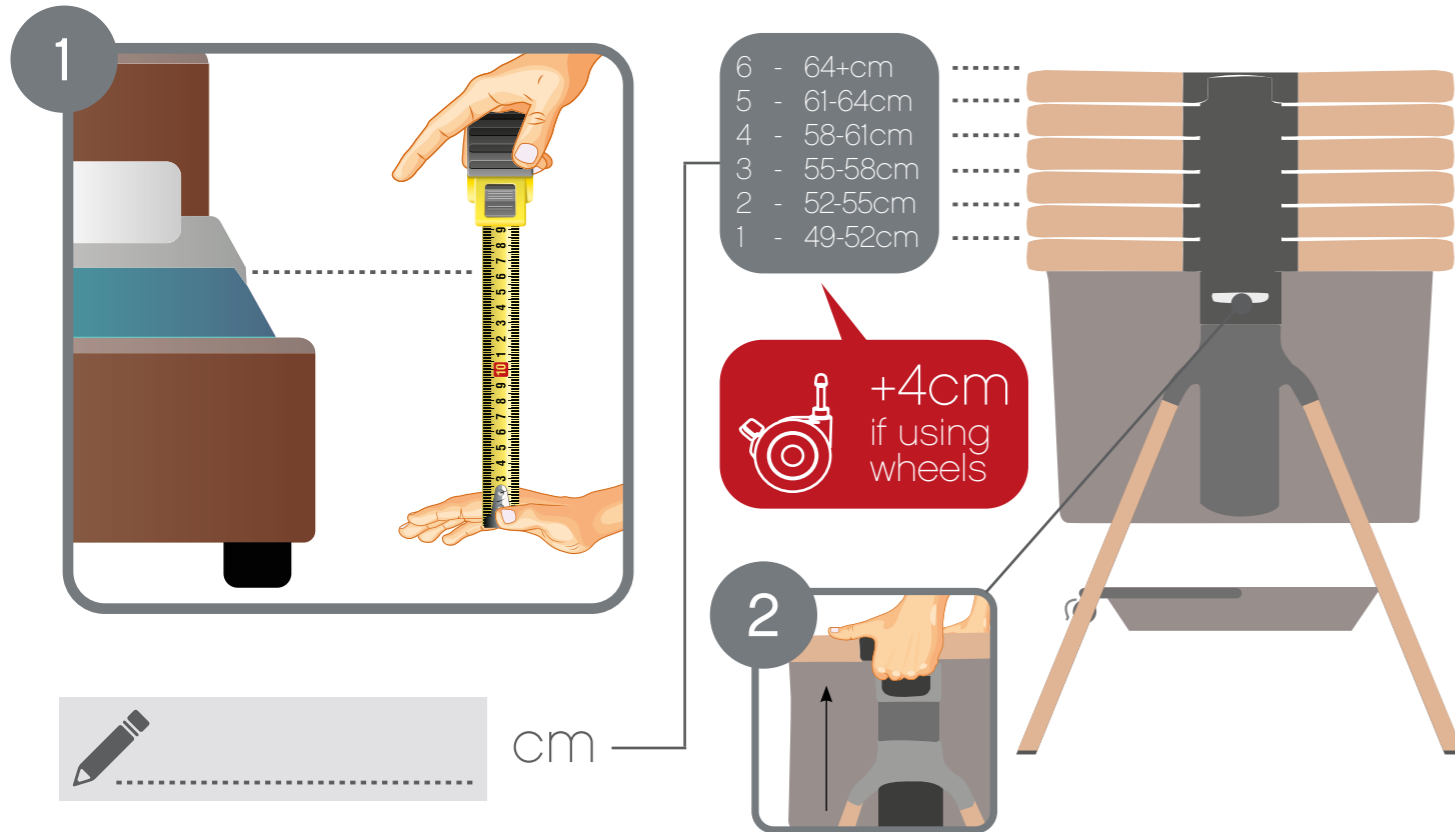

! WARNING

To avoid death from the infant's neck being caught on the top rail on the side that is next to the adult bed, the top rail must be no higher than the adult mattress. ALWAYS raise the side when not fastened to the adult bed.

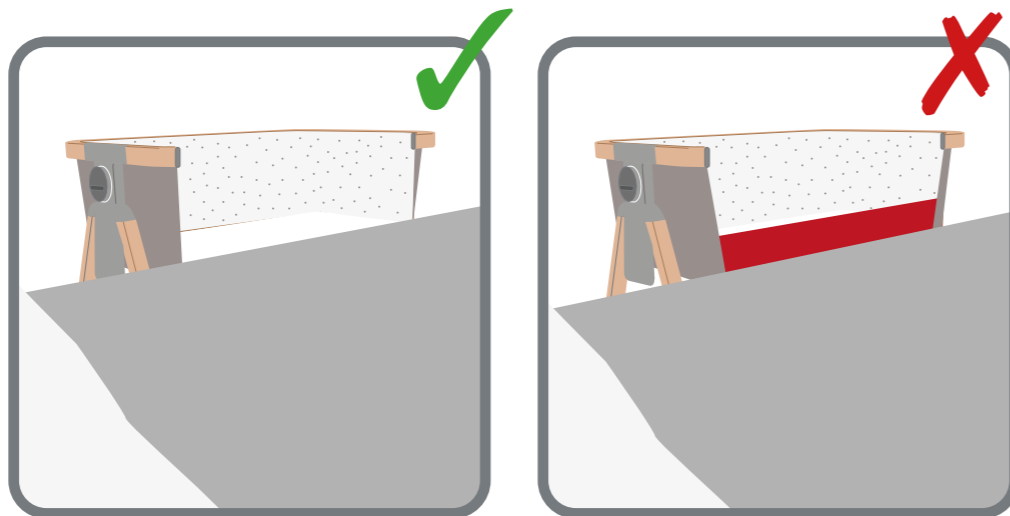

Access webbing straps

Accédez aux sangles de lit • Correas de sujeción de acceso • Afferrare le cinghie • Riemen befestigen
 • Tiras de fixação de acesso • Toegang spanriemen • Lokalizacja pasków montażowych • Accesarea chingilor
 • 用帶子系牢 • مازحلا نظرشا ليصوت • Βρέιτε τους ιμάντες πρόσδεσης • Зафиксируйте пристяжные ремни

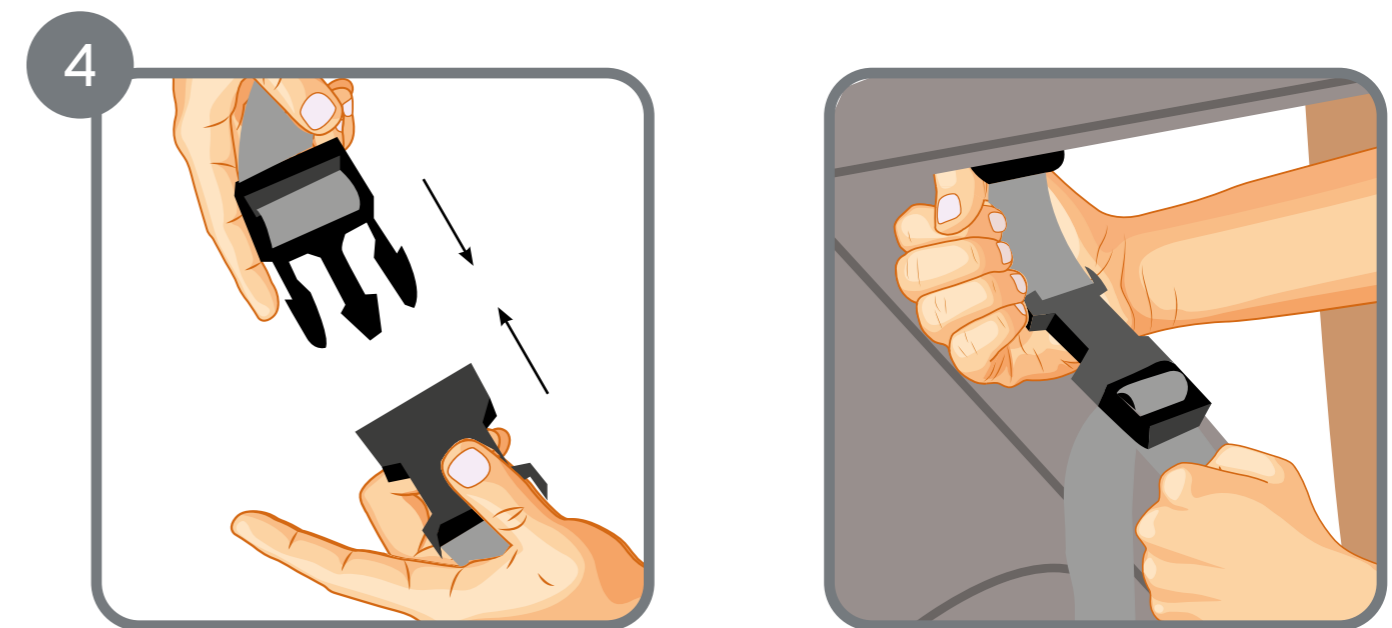
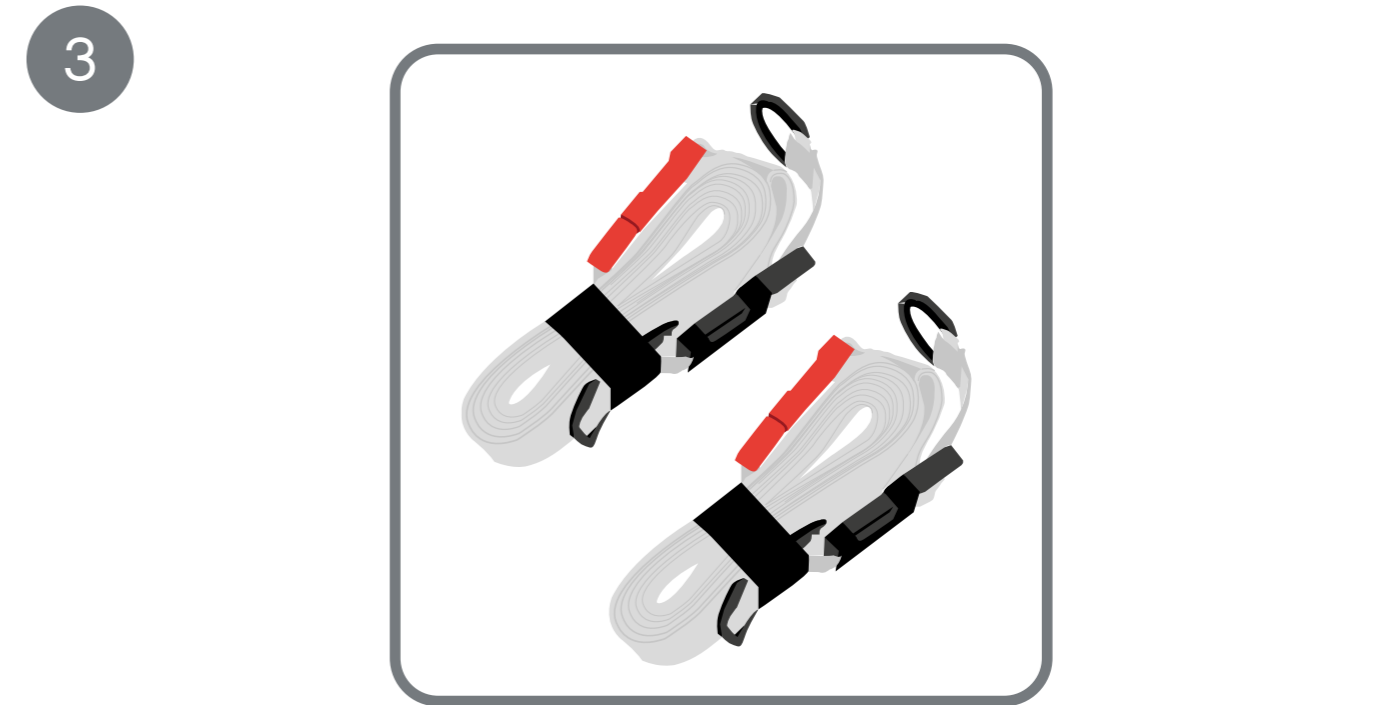

Attach to bed frame

- Fixez sur le cadre du lit • Acoplar a la cama • Fissare le cinghie al letto • Am Bettgestell befestigen
 • Anexar à estrutura da cama • Bevestig aan bedframe • **Mocowanie do ramy łóżka**
 • Ataşarea la cadrul patului • 连接床架 • ريسلا ءضراع ىلا مطبرب مق
 • Προσαρτήστε στον σκελετό του κρεβατιού • Прикрепите к раме кровати

5

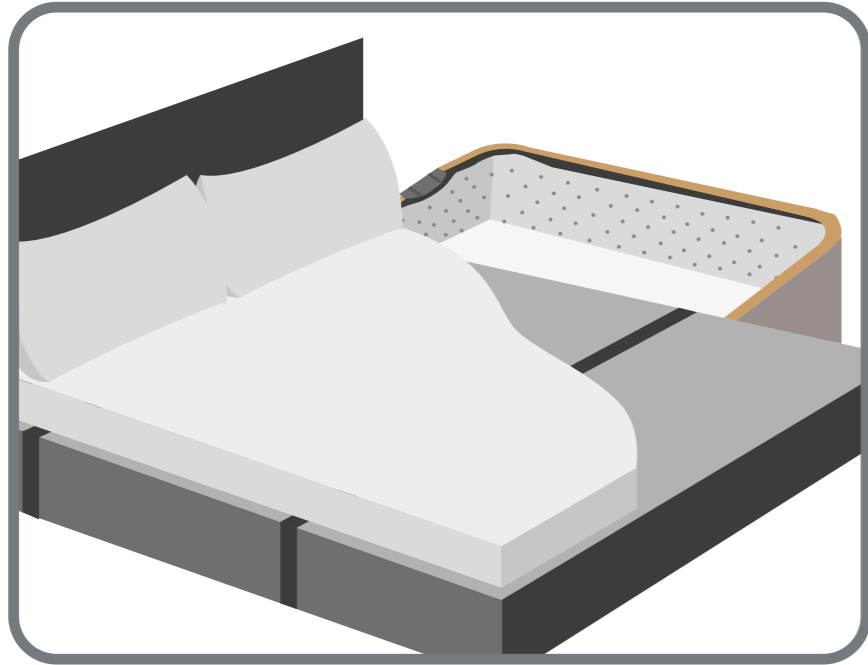

6

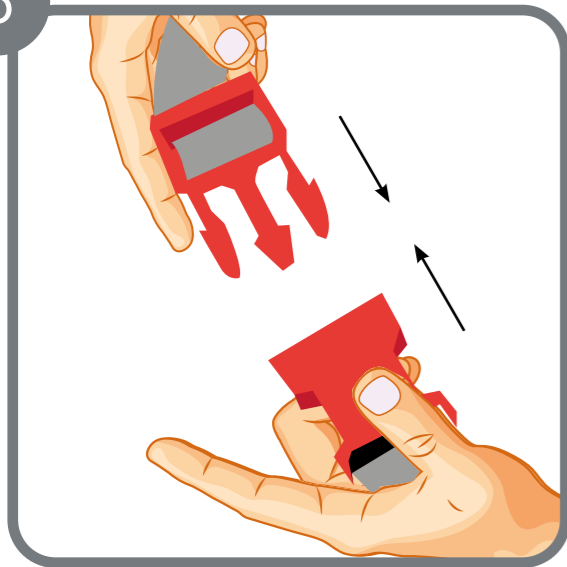

7

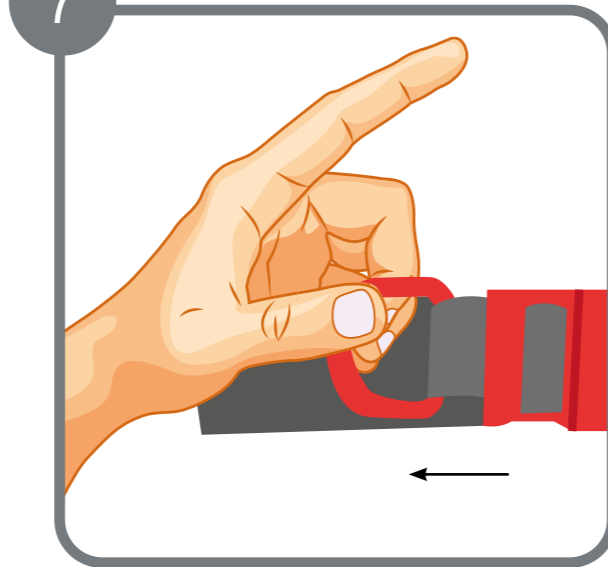

Tighten crib to bed

- Serrez le lit de bébé au lit • Fijar la cuna a la cama • Serrare la culla • Kinderbett am Bett befestigen
 • Apertar o berço à cama • Wieg vastzetten aan bed • **Zaciskanie łóżeczka do ramy łóżka**
 • Fixarea strânsă a pătuțului la pat • 婴儿床附在床架上后要加固拧紧 • نىغلاابل ريس ىلا لفظلا ريس طبر مكح أ
 • Σφίξτε το λίκνο με το κρεβάτι • Хорошо зафиксируйте колыбельку

8

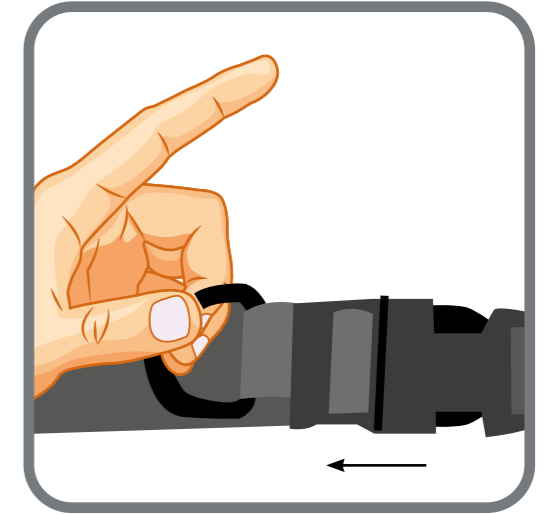
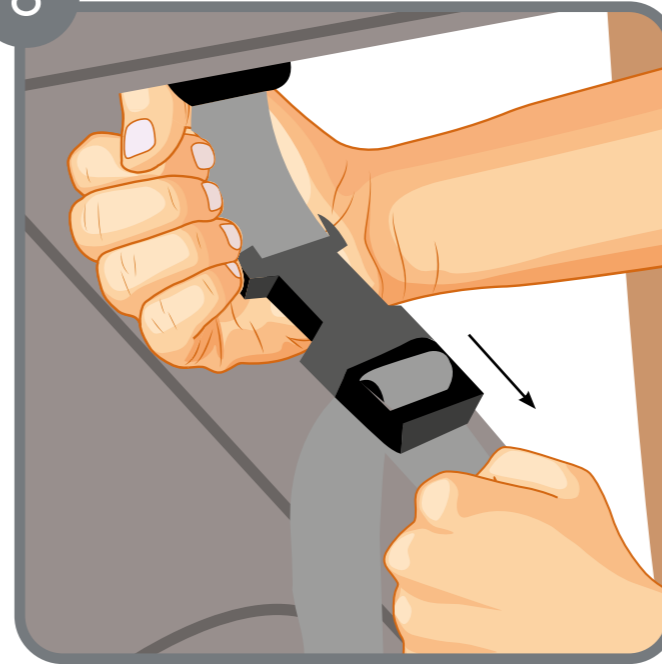

9

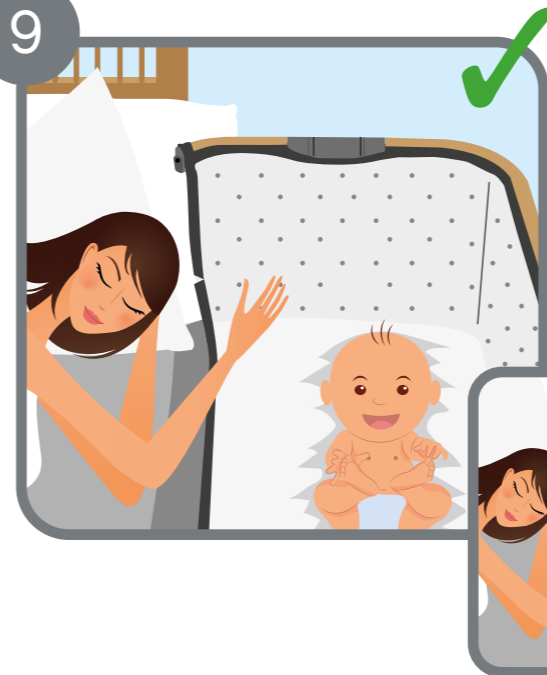

⚠ WARNING

Entrapment Hazard - To prevent death from entrapment, bedside sleeper must be properly secured to adult bed using the attachment straps.

- There shall never be a gap between the lower side of the bedside sleeper and the mattress of the adult bed.
- Check tightness before each use by pulling bedside sleeper in a direction away from adult bed.
- If there is any gap between the bedside sleeper and the adult bed, DO NOT use the product.

⚠ WARNING

The 2 attachment straps must always be used in bedside sleeper mode.

Removing from bed frame

FR

Retrait du cadre du lit

ES

Retirlarla de la cama

IT

Rimozione della culla dal letto

DE

Vom Bettgestell trennen

PT

Remover a estrutura da cama

NL

Verwijderen van bedframe

PL

Zdejmowanie z ramy łóżka

RO

Eliminarea de lângă cadrul patului

CN

从床架上拆卸婴儿床

AR

ريرسلا راطلا نم هجارخا

GR

Για να αφαιρέσετε από τον σκελετό του κρεβατιού

RU

Отсоединение колыбельки от кровати

Removing from bed frame

Retrait du cadre du lit • Retirlarla de la cama • Rimozione della culla dal letto • Vom Bettgestell trennen

• Remover a estrutura da cama • Verwijderen van bedframe • Zdejmowanie z ramy łóżka

• Eliminarea de lângă cadrul patului • 从床架上拆卸婴儿床 • ريرسلا راطلا نم هجارخا

• Για να αφαιρέσετε από τον σκελετό του κρεβατιού • Отсоединение колыбельки от кровати

! WARNING

Ensure your baby is not inside the crib when you detach the crib from your bed frame.

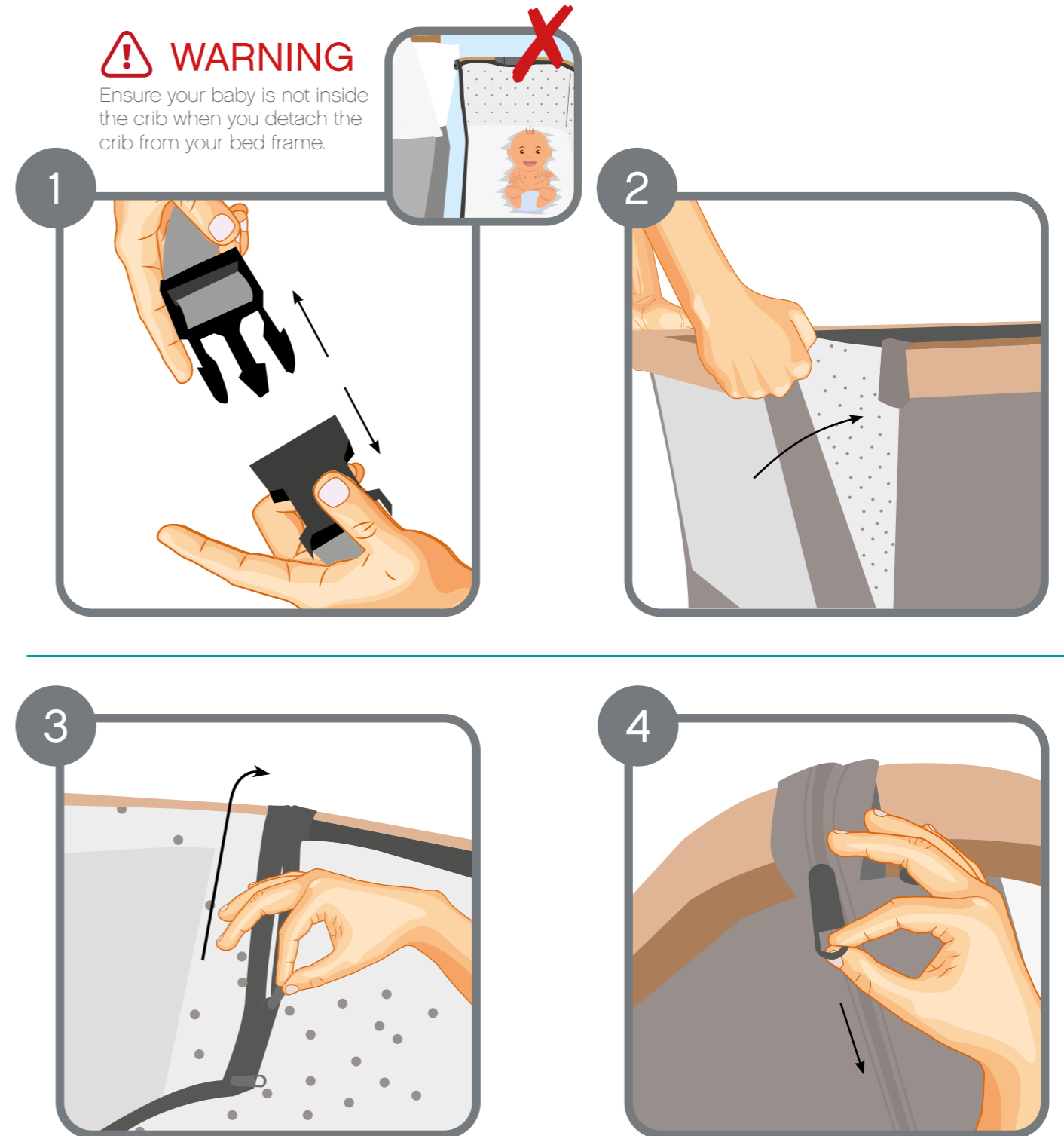

Final adjustments

Ajustements finaux • Ajustes finales • Rettifiche finali • Endgültige Anpassungen
 • Ajustes Finais • Laatste aanpassingen • Ostateczne dostosowania • Ajustări finale
 • 最终调整 • تاليدعنتلا • Τελικές προσαρμογές • Окончательные корректировки

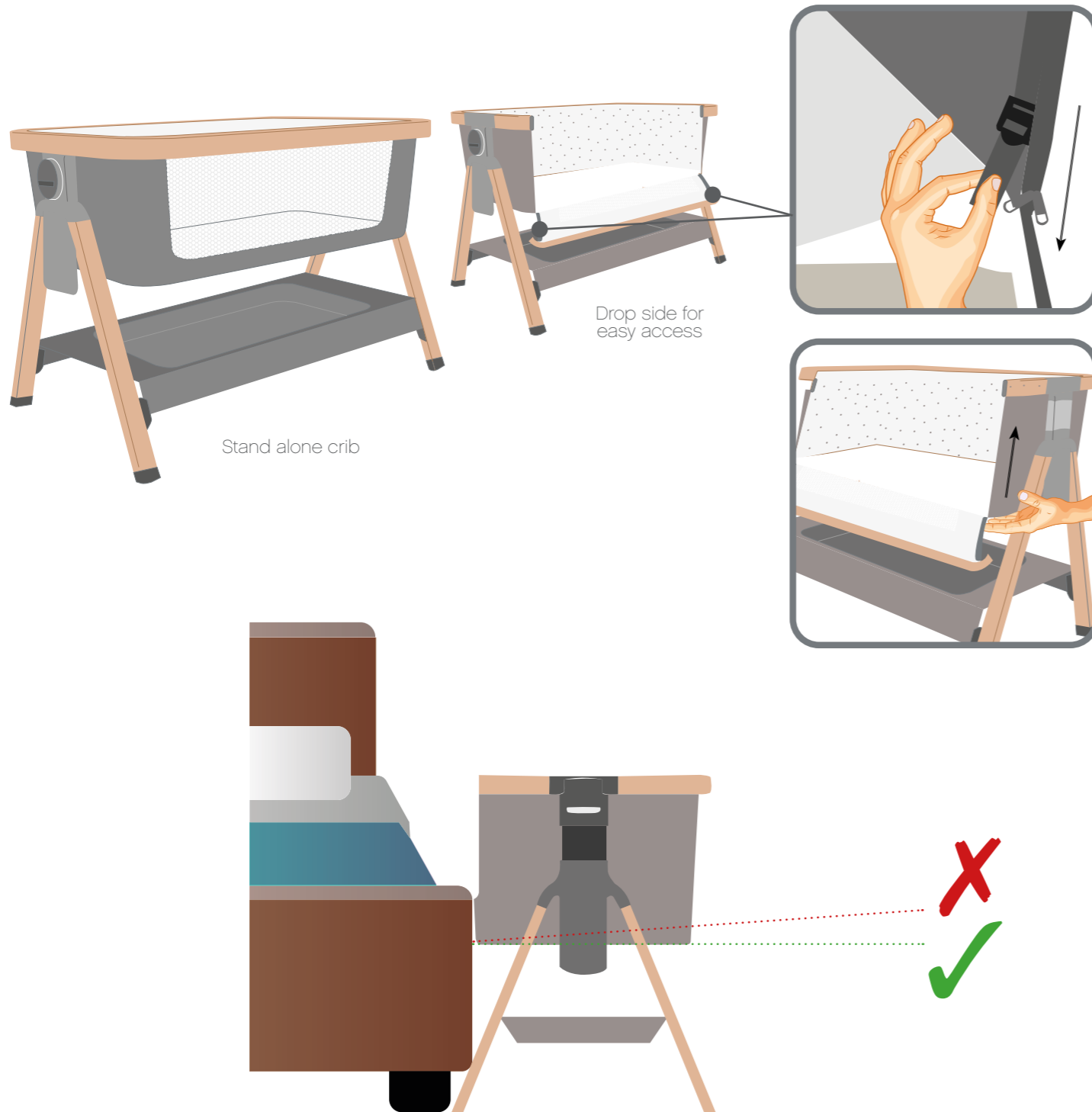

Features

FR	Caractéristiques
ES	Características
IT	Caratteristiche
DE	Produktmerkmale
PT	Características
NL	Eigenschappen
PL	Cechy
RO	Caracteristici
CN	特色功能
AR	تافص اواملا
GR	Χαρακτηριστικά
RU	Характеристики

Features

Caractéristiques • Características • Caratteristiche • Produktmerkmale
 • Características • Eigenschaften • Cechy • Characteristici
 • 特色功能 • تافصاوملا • Ξεδιπλώστε τα πόδια • Χαρακτηριστικά



Stand alone crib

Drop side for easy access

Mattress size 80.5 x 51 cm
 Replacements can be purchased by contacting
customerservice@tuttibambini.co.uk

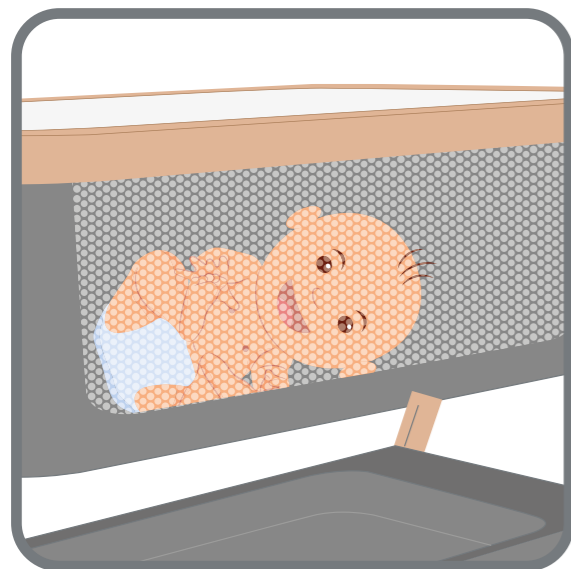

Breatheable mesh window gives full visibility to your baby



Deluxe foam mattress included

! WARNING

The height difference between the head end and foot end of your crib should be no more than 2 in. (5cm) or one CoZee height position.

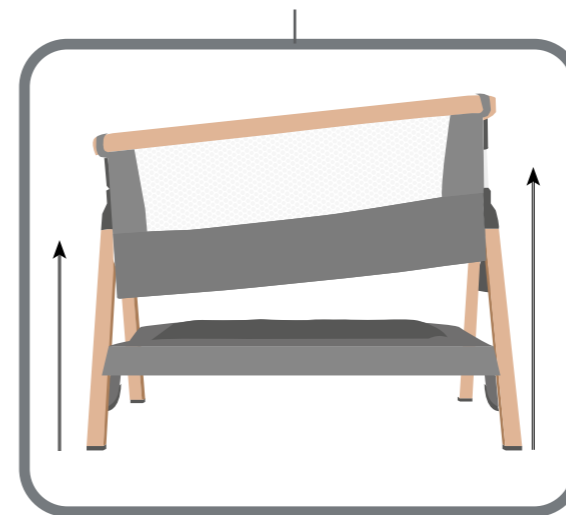

Incline bed to help with congestion and reflux



Handy storage shelf to keep your essentials

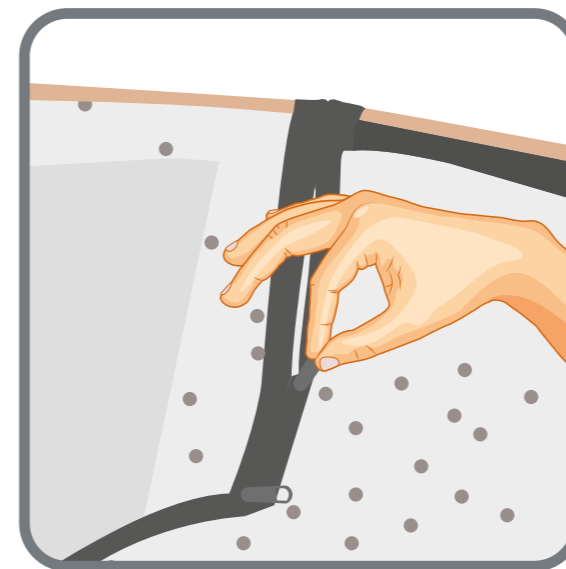

Removeable washable fabric lining

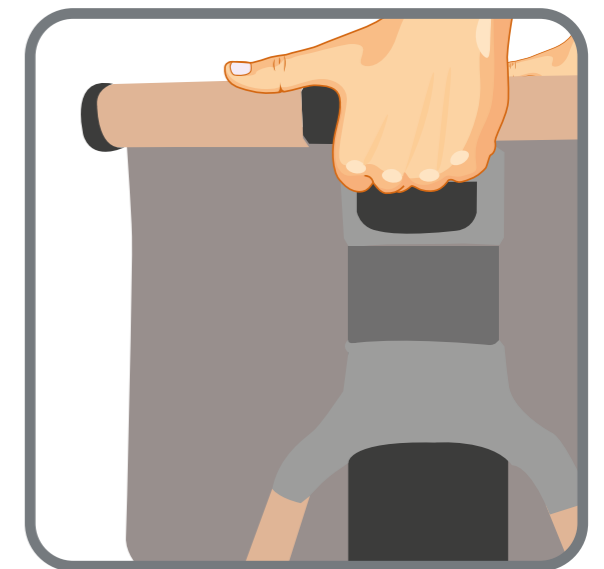

6 step height adjuster to fit any bed frame

Cleaning and care

Nettoyage et entretien • Limpieza y mantenimiento • Pulizia e manutenzione • Reinigung und Pflege
 • Limpeza e cuidados • Reinigen en zorg • Czyszczenie i konserwacja • **Curățare și îngrijire**
 • 清洁和护理 • Երանելու և փրկելու • Καθαρισμός και φροντίδα • Чистка и уход



Machine washable



Not suitable for tumble drying



Wipe / sponge clean with a mild detergent



Not suitable for machine washing



Wipe clean with a wet cloth or sponge

Accessories

Accessoires • Accesorios • Accessori • Zubehör • Acessórios • Accessoires • Akcesoria
 • Accessorii • 配件 • ٲاق ح ل م ل ا • Παρελκόμενα • Аксессуары



Colour options

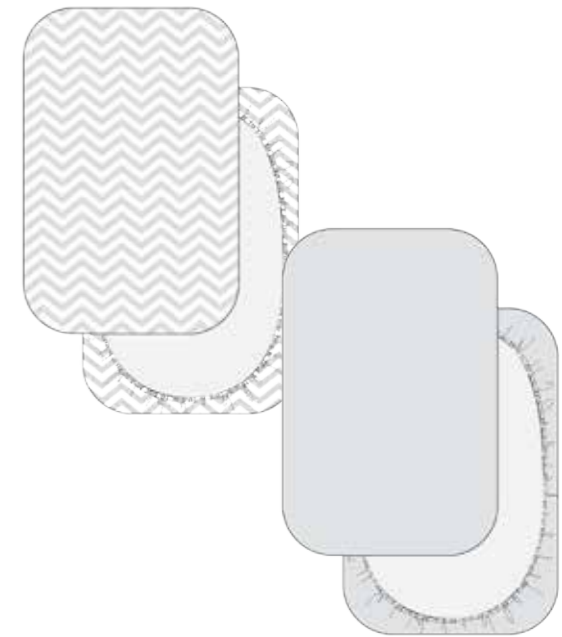

Fitted sheets

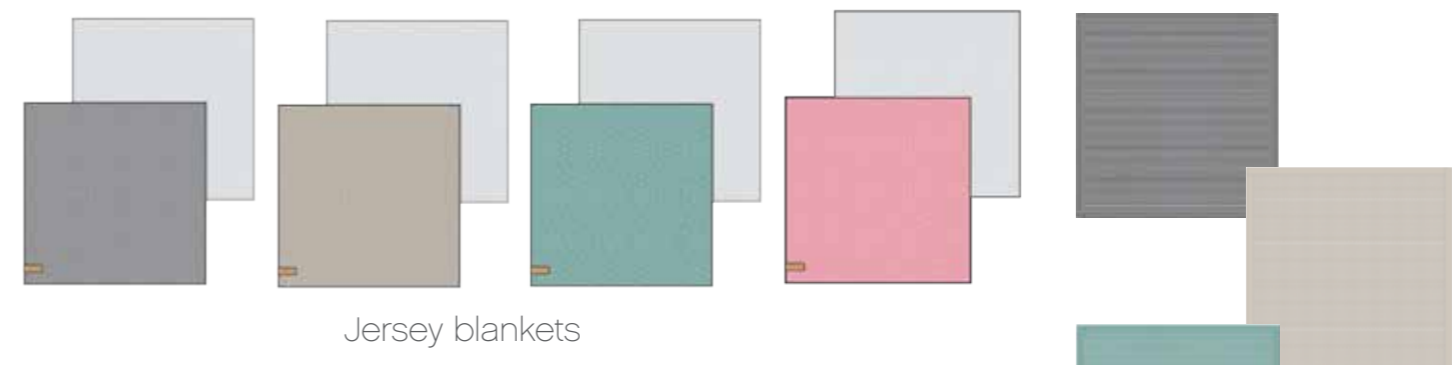

Jersey blankets

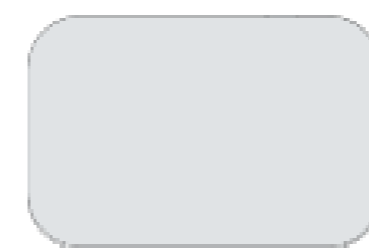

Waterproof mattress protector



Coir fibre mattress



Woven blankets

Important safety information

FR

Informations importantes sur la sécurité

ES

Información de seguridad importante

IT

Informazioni importanti sulla sicurezza

DE

Wichtige sicherheitshinweise

PT

Informações importantes de segurança

NL

Belangrijke veiligheidsinformatie

PL

Ważne wskazówki bezpieczeństwa

RO

Informații importante Privind Siguranța

CN

重要安全资料

AR

معلومات مهمة تتعلق بالسلامة

GR

ΣΗΜΑΝΤΙΚΕΣ ΠΛΗΡΟΦΟΡΙΕΣ ΓΙΑ ΤΗΝ ΑΣΦΑΛΕΙΑ

RU

ВАЖНАЯ ИНФОРМАЦИЯ ПО БЕЗОПАСНОСТИ

EN

Important safety information

⚠️ WARNING ⚠️

RETAIN FOR FUTURE REFERENCE. READ CAREFULLY BEFORE ASSEMBLING AND USING THE PRODUCT

- ⚠️ WARNING: Do not use the CoZee Bedside Crib when the child can sit or kneel or pull itself up.
- ⚠️ WARNING: Failure to follow these warnings and the instructions could result in serious injury or death. Always follow assembly instructions for each product use mode (bedside sleeper & crib).
- ⚠️ WARNING: Entrapment Hazard—To prevent death from entrapment, bedside sleeper must be properly secured to adult bed using the attachment straps.
 - There shall never be a gap between the lower side of the bedside sleeper and the mattress of the adult bed.
 - Check tightness before each use by pulling bedside sleeper in a direction away from adult bed.
 - If there is any gap between the bedside sleeper and the adult bed, DO NOT use the product.
- ⚠️ WARNING: Always use ALL required parts for each use mode. Check instruction manual for a list of required parts. Periodically check product for loose, damaged, or missing parts.
- ⚠️ WARNING: To avoid death from the infant's neck being caught on the top rail on the side that is next to the adult bed, the top rail must be no higher than the adult bed mattress. ALWAYS raise the side when not fastened to the adult bed.
- ⚠️ WARNING: The 2 attachment straps must always be used in bedside sleeper mode
- ⚠️ WARNING: The crib should only be used with an inner lining attached
- ⚠️ WARNING: The maximum mattress thickness should be no higher than the line marked on the inside of the crib
- ⚠️ WARNING: The CoZee Bedside Crib should be placed on a horizontal floor; Young children should not be allowed to play unsupervised in the vicinity of the CoZee Bedside Crib.
- ⚠️ WARNING: Always read and follow assembly instructions for correct conversion (when applicable) from one use mode to another.
- ⚠️ WARNING: DO NOT use bedside sleeper or crib if any parts are missing, damaged, or broken. Contact Tutti Bambini for replacement parts and instructional literature if needed. DO NOT substitute part.
- ⚠️ WARNING: Be aware of the risk of open fires and other sources of strong heat, such as electric bar fires, gas fires, etc. in the near vicinity of the CoZee Bedside Crib.
- ⚠️ WARNING: Strings can cause strangulation! Do not place items with a string around a child's neck, such as hood strings or pacifier cords. Do not suspend strings over a crib or attach strings to toys.
- ⚠️ WARNING: The CoZee bedside crib is designed for use only with adult beds that are between 19,5 and 25,5 inches from floor to top of adult mattress.
- ⚠️ WARNING: The CoZee bedside crib is designed to provide a sleeping area for an infant until he or she begins to push up on hands and knees or approximately 5 months of age. Move your child to another sleeping product when your child reaches this stage.
- ⚠️ WARNING: The CoZee Bedside Crib cannot be used with the following bed frames: folding beds, sofa beds, guest beds, high sleeper beds, low floor beds with ledge frames, futon beds, antique beds and water beds..

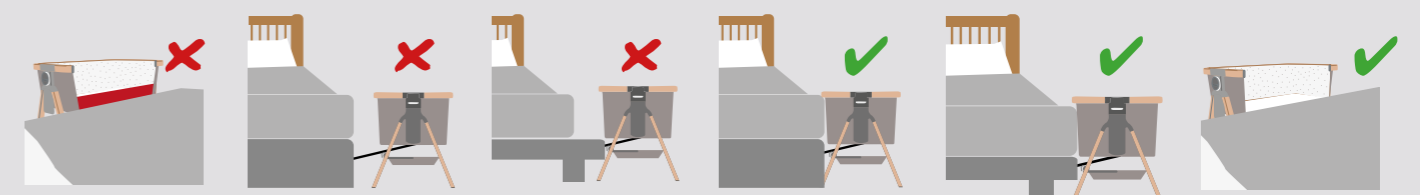

Informations importantes sur la sécurité

CONSERVEZ POUR RÉFÉRENCE ULTÉRIEURE. LISEZ ATTENTIVEMENT AVANT D'ASSEMBLER ET D'UTILISER LE PRODUIT

1. AVERTISSEMENT: N'utilisez pas le berceau de chevet CoZee lorsque l'enfant peut s'asseoir ou s'agenouiller ou se lever tout seul.
2. AVERTISSEMENT: Le non-respect de ces avertissements et des instructions pourrait entraîner des blessures graves ou le décès. Suivez toujours les instructions d'assemblage pour chaque mode d'utilisation du produit (couchette et berceau).
3. AVERTISSEMENT: Risque de rester coincé- Pour empêcher le décès en restant coincé, la couchette doit être correctement fixée au lit pour adulte en utilisant les sangles de fixation.
 - a) Il ne doit pas y avoir un écart de plus de 0,5 pouces (13 mm) entre la couchette et le lit de l'adulte.
 - b) Vérifiez la rigidité avant chaque utilisation en tirant la couchette dans une direction éloignée du lit de l'adulte.
 - c) Si l'écart dépasse 0,5 pouces (13 mm), NE PAS utiliser le produit. Ne remplissez pas l'espace avec des oreillers, des couvertures ou d'autres articles qui représentent des dangers de suffocation.
4. AVERTISSEMENT: Toujours utiliser TOUTES les pièces requises pour chaque mode d'utilisation. Consultez le manuel d'instructions pour obtenir la liste des pièces requises. Vérifiez périodiquement que le produit ne contient pas de pièces détachées, endommagées ou manquantes.
5. AVERTISSEMENT: Pour éviter le décès du nourrisson ayant le cou pris sur le rail supérieur sur le côté qui est à côté du lit de l'adulte, le rail supérieur doit être pas plus haut que le matelas du lit de l'adulte. Soulevez TOUJOURS le côté lorsqu'il n'est pas fixé au lit de l'adulte.
6. AVERTISSEMENT: Les 2 sangles de fixation doivent toujours être utilisées en mode couchette
7. AVERTISSEMENT: Le berceau ne doit être utilisé qu'avec une doublure intérieure
8. AVERTISSEMENT: L'épaisseur maximale du matelas ne doit pas être supérieure à la ligne marquée à l'intérieur du berceau
9. AVERTISSEMENT: Le berceau de chevet CoZee doit être placé sur un plancher horizontal; Les jeunes enfants ne devraient pas être autorisés à jouer sans surveillance dans les environs du berceau de chevet CoZee.
10. AVERTISSEMENT: Lisez et suivez toujours les instructions d'assemblage pour chaque mode d'utilisation du produit (couchette et berceau). Assemblez le produit selon les instructions du fabricant pour N'IMPORTE QUEL mode d'utilisation – modes couchette ainsi que berceau.
11. AVERTISSEMENT: N'UTILISEZ PAS le berceau de chevet CoZee si des pièces sont manquantes, endommagées ou cassées, déchirées ou manquantes. Contactez Tutti Bambini pour obtenir des pièces de rechange et de la documentation pédagogique si nécessaire. NE PAS remplacer les pièces.
12. AVERTISSEMENT: Soyez conscient du risque de feux ouverts et d'autres sources de chaleur intense, comme les feux à barre électrique, les feux à gaz, etc., à proximité immédiate du berceau de chevet CoZee.
13. AVERTISSEMENT: Les cordes peuvent causer un étranglement ! Ne placez pas d'articles avec une ficelle autour du cou d'un enfant, comme des cordons de capuchon ou des cordons de sucette. Ne pas suspendre les cordes sur un lit ou attacher des cordes aux jouets.
14. AVERTISSEMENT: Le berceau de chevet CoZee est conçu pour être utilisé uniquement avec des lits pour adultes de 43 à 58 cm du sol au haut du matelas pour adulte. Le produit ne doit pas être utilisé comme berceau de chevet en dehors de cette hauteur.
15. AVERTISSEMENT: Le berceau de chevet CoZee est conçu pour fournir un espace de couchage pour un bébé jusqu'à ce qu'il commence à se déplacer sur les mains et les genoux ou à un âge d'environ 5 mois. Faites dormir votre enfant avec un autre produit lorsque votre enfant atteindra cette étape.
16. AVERTISSEMENT: Le berceau de chevet CoZee ne peut pas être utilisé avec les cadres de lit suivants: lits pliants, canapés lits, lits d'appoint, lits superposés, lits avec cadres bas, futon lits, lits antiques et lits d'eau.

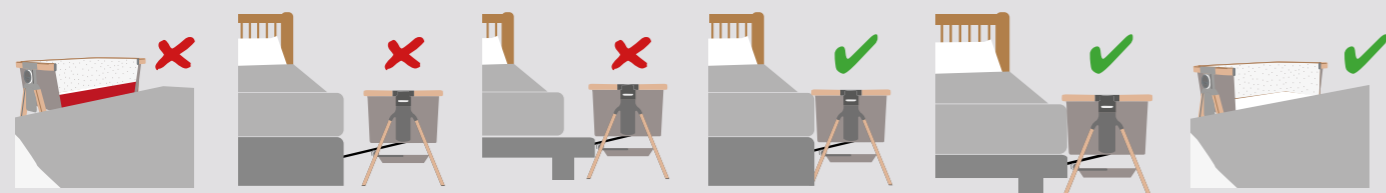

Información de seguridad importante

CONSERVELA PARA FUTURAS REFERENCIAS. LEA CUIDADOSAMENTE ANTES DE MONTAR Y USAR EL PRODUCTO

1. ADVERTENCIA: No use la cuna adosada de CoZee cuando el niño pueda sentarse, arrodillarse o levantarse por sí mismo.
2. ADVERTENCIA: No seguir estas advertencias e instrucciones podría resultar en lesiones graves o la muerte. Siga siempre las instrucciones de montaje para cada modo de uso del producto (cuna adosada y cuna).
3. ADVERTENCIA: Peligro de atrapamiento. Para evitar la muerte por atrapamiento, la cuna adosada debe estar bien asegurada a la cama para adultos usando las correas de fijación.
 - a) No debe haber más de 1/2 pulgadas (13 mm) de separación entre la cuna adosada y la cama para adultos.
 - b) Compruebe la firmeza antes de cada uso tirando de la cuna adosada en dirección opuesta a la cama para adultos.
 - c) Si la separación supera las 1/2 pulgadas (13 mm), NO use el producto. No rellene la separación con almohadas, mantas u otros elementos que representan un peligro de asfixia.
4. ADVERTENCIA: Use siempre TODAS las piezas necesarias para cada modo de uso. Consulte el manual de instrucciones para una lista de las piezas necesarias. Revise de forma periódica el producto para comprobar que no haya piezas sueltas, dañadas o faltantes.
5. ADVERTENCIA: Para evitar una muerte debido a que el cuello del bebé se quedado atrapado en la barra superior que está en el lado de la cama para adultos, la barra superior no debe ser más alta que el colchón de la cama para adultos. SIEMPRE levante el lateral cuando no está sujeto a la cama para adultos.
6. ADVERTENCIA: Siempre debe usar las 2 correas de fijación en modo de cuna adosada
7. ADVERTENCIA: La cuna solo debería ser usada con un forro interior puesto.
8. ADVERTENCIA: El espesor máximo del colchón no debe ser superior a la línea marcada en el interior de la cuna.
9. ADVERTENCIA: La cuna adosada de CoZee debe colocarse en un suelo horizontal. No permita que niños pequeños jueguen sin supervisión en las cercanías de la cuna adosada CoZee.
10. ADVERTENCIA: Siempre lea y siga las instrucciones de montaje para cada modo de uso del producto (cuna adosada y cuna). Monte el producto según las instrucciones del fabricante para CUALQUIER modo de uso (tanto para el modo de cuna adosada como para el de cuna).
11. ADVERTENCIA: NO use la cuna adosada de CoZee si faltan piezas o si alguna pieza está dañada o rota. Si así lo necesitase, póngase en contacto con Tutti Bambini para piezas de repuesto e instrucciones. NO sustituya piezas.
12. ADVERTENCIA: Tenga en cuenta el riesgo de llamas y otras fuentes de calor intenso como chimeneas eléctricas, chimeneas de gas, etc. en las cercanías de la cuna adosada CoZee.
13. ADVERTENCIA: Las cuerdas pueden causar un estrangulamiento. No coloque objetos con cuerdas alrededor del cuello del niño como los cordones de una sudadera o el cordón de un chupete. No cuelgue cuerdas sobre la cuna o coloque cuerdas en los juguetes.
14. ADVERTENCIA: La cuna adosada de CoZee está diseñada para ser usada con camas para adultos cuya altura del suelo a la superficie del colchón está entre los 43 y 58 centímetros. El producto no debe ser usado como cuna adosada fuera de estas medidas.
15. ADVERTENCIA: La cuna adosada de CoZee está diseñada para proporcionar una zona para dormir al niño, hasta que este empiece a levantarse con sus manos y rodillas o tenga aproximadamente 5 meses. Cuando su hijo llegue a esta fase, use otro producto.
16. ADVERTENCIA: La cuna adosada CoZee no puede ser usada con los siguientes tipos de cama: camas plegables, sofá camas, camas de invitados, camas altas, camas de piso bajo, futones, camas antiguas y camas de agua.

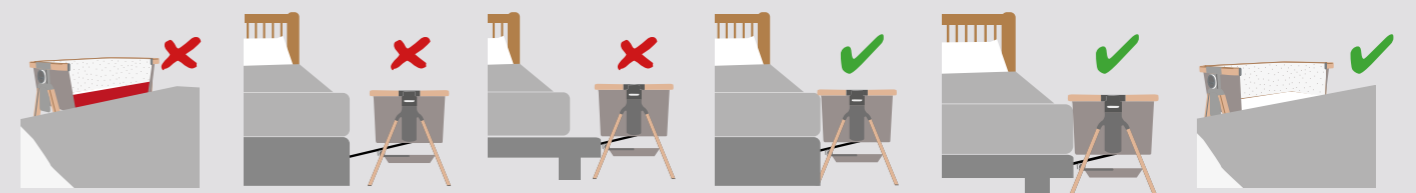

Informazioni importanti sulla sicurezza

DA CONSERVARE PER CONSULTAZIONI FUTURE E DA LEGGERE ATTENTAMENTE PRIMA DI ASSEMBLARE E INIZIARE A UTILIZZARE IL PRODOTTO

- ATTENZIONE: non utilizzare la culla di prossimità CoZee se il bebè è in grado di stare seduto, inginocchiarsi o sollevarsi da solo.
- ATTENZIONE: il mancato rispetto delle avvertenze e delle istruzioni fornite può comportare gravi lesioni al bebè o il suo decesso. Attenersi alle istruzioni di montaggio relative a ciascuna modalità di utilizzo del prodotto (lettino o culla di prossimità).
- ATTENZIONE: pericolo di intrappolamento. Per scongiurare il decesso da intrappolamento, la culla deve essere correttamente fissata al letto dei genitori utilizzando le cinghie fornite.
 - La distanza tra la culla e il letto dei genitori non deve superare i 13 mm.
 - Prima di ciascun utilizzo, accertarsi che la culla sia ben fissata al letto esercitando pressione verso l'esterno.
 - Qualora la distanza tra il letto e la culla sia superiore ai 13 mm, non utilizzare il prodotto. Non coprire la fessura con cuscini, coperte o altri oggetti che possono causare il soffocamento del bebè.
- ATTENZIONE: per ciascuna modalità, utilizzare TUTTE le parti necessarie. Consultare l'elenco delle parti necessarie sul manuale di istruzioni. Eseguire controlli periodici per individuare possibili allentamenti, danneggiamenti o parti mancanti.
- ATTENZIONE: per evitare che il collo del bebè rimanga intrappolato nella sponda rivolta verso il letto causando il decesso, mantenere la sponda a un'altezza inferiore rispetto a quella del materasso. Quando la culla non è fissata al letto mantenere SEMPRE la sponda sollevata.
- ATTENZIONE: le 2 cinghie di fissaggio devono sempre essere adoperate in modalità lettino di prossimità.
- ATTENZIONE: durante l'utilizzo, la culla deve sempre disporre di un rivestimento interno.
- ATTENZIONE: lo spessore del materasso non deve superare la linea di demarcazione presente all'interno della culla.
- ATTENZIONE: la culla di prossimità CoZee deve essere collocata su una superficie piana; ai bambini non deve essere consentito giocare nelle sue vicinanze quando non sorvegliati.
- ATTENZIONE: consultare e attenersi sempre alle istruzioni di montaggio relative a ciascuna modalità di utilizzo del prodotto (lettino o culla di prossimità). Assemblare il prodotto secondo le istruzioni fornite dal produttore per CIASCUN modo di utilizzo (lettino o culla di prossimità).
- ATTENZIONE: NON utilizzare la culla di prossimità CoZee qualora vi fossero parti mancanti, danneggiate o rotte. Se necessario, contattare Tutti Bambini per la sostituzione delle parti inutilizzabili e per richiedere il manuale di istruzioni. NON sostituire le parti autonomamente.
- ATTENZIONE: per evitare incendi, mantenere la culla al riparo da fiamme libere e altri fonti di calore (fornelli elettrici, fornelli a gas ecc.).
- ATTENZIONE: i lacci possono causare strangolamento. Non collocare oggetti con lacci attorno al collo del bebè, come ad esempio cordoncini per cappucci o catenelle portaciuccio. Non lasciare lacci sospesi sulla culla o agganciare lacci ai giocattoli.
- ATTENZIONE: la culla di prossimità CoZee è stata progettata per l'utilizzo con letti la cui altezza dal pavimento alla parte superiore del materasso sia compresa tra i 43 e i 58 cm. Si sconsiglia l'utilizzo della culla con letti di altezza diversa.
- ATTENZIONE: la culla di prossimità CoZee è stata progettata per bebè non ancora in grado di gattonare o fino ai 5 mesi di età circa. Oltre tale periodo è necessario l'utilizzo di una diversa culla.
- ATTENZIONE: la culla di prossimità CoZee non può essere utilizzata con i seguenti tipi di letti: letti pieghevoli, divani letto, letti alti, letti bassi con cornice, futon, letti antichi e letti ad acqua.

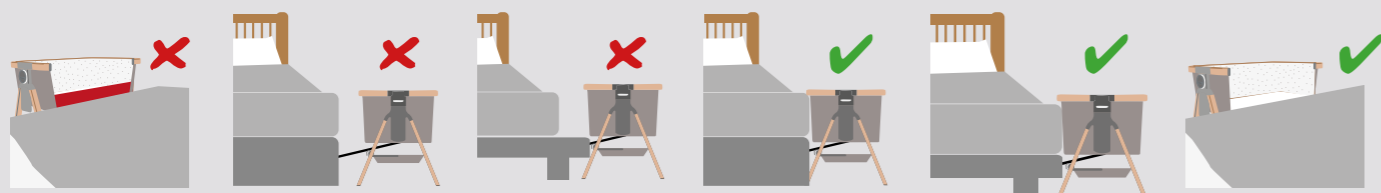

Wichtige sicherheitshinweise

GUT AUFBEWAHREN. VOR DER INSTALLATION UND VERWENDUNG DES PRODUCTS SORGFÄLTIG LESEN

- WARNUNG: Verwenden Sie das CoZee Kinderbett nicht, falls Ihr Kind eigenständig sitzen oder sich hochziehen kann.
- WARNUNG: Die Nichteinhaltung dieser Warnungen und Anleitungen kann schwerwiegende oder tödliche Verletzungen verursachen. Beachten Sie die Installationsanleitungen für jeden einzelnen Gebrauchsmodus (Zustellbett & Kinderbett).
- WARNUNG: Einklemmungsgefahr – Um Tod durch Einklemmen zu verhindern, muss das Zustellbett unter Verwendung der Befestigungsriemen sicher an einem Bett für Erwachsene befestigt werden.
 - Zwischen dem Zustellbett und dem Erwachsenenbett darf maximal ein Abstand von 0,5 Zoll (13 mm) vorhanden sein.
 - Überprüfen Sie vor jedem Gebrauch die Festigkeit, indem Sie am Zustellbett ziehen (vom Erwachsenenbett weg).
 - Falls der Abstand größer ist als 0,5 Zoll (13 mm), verwenden Sie das Produkt NICHT. Stopfen Sie den Spalt nicht mit Kissen, Decken oder ähnlichen Gegenständen aus, da anderenfalls Erstickungsgefahr besteht.
- WARNUNG: Verwenden Sie in jedem Gebrauchsmodus ALLE entsprechenden Komponenten. In der Bedienungsanleitung finden Sie eine Liste aller erforderlichen Teile. Überprüfen Sie das Produkt regelmäßig auf lockere Teile, Schäden, oder fehlende Teile.
- WARNUNG: Um Kindstod zu vermeiden, der verursacht werden kann, falls das Kind mit dem Hals auf der oberen Schiene hängenbleibt, die sich an der Seite des Erwachsenenbetts befindet, darf die obere Schiene nicht höher sein als die Matratze des Elternbetts. Klappen Sie die Seite immer nach oben an, falls das Kinderbett nicht mit dem Erwachsenenbett verbunden ist.
- WARNUNG: Verwenden Sie die 2 Befestigungsriemen immer, wenn Sie das Produkt als Zustellbett verwenden
- WARNUNG: Verwenden Sie das Kinderbett nur, sofern die Innenverkleidung verbunden ist.
- WARNUNG: Die Dicke der Matratze darf nicht die Markierung im Inneren des Betts überschreiten
- WARNUNG: Stellen Sie das CoZee Kinderbett auf einen horizontalen Boden. Kleinkinder dürfen nicht unbeaufsichtigt in der Nähe des CoZee Kinderbetts spielen.
- WARNUNG: Lesen und befolgen Sie die Installationsanleitungen für jeden Gebrauchsmodus (Zustellbett & Kinderbett). Bauen Sie das Produkt für alle Modi gemäß den Herstelleranleitungen zusammen – Zustellbett und Kinderbett.
- WARNUNG: Verwenden Sie das CoZee Kinderbett nicht, falls Teile fehlen bzw. beschädigt, zerbrochen oder gerissen sind. Kontaktieren Sie Tutti Bambini für eventuell erforderliche Gebrauchsanleitungen. KEINE Teile ersetzen.
- WARNUNG: Beachten Sie die Risiken, die von offenem Feuer sowie starken Wärmequellen (E-Heizung, Gasheizung) in der näheren Umgebung des CoZee Zustellbetts ausgehen.
- WARNUNG: Die Riemen stellen eine Erstickungsgefahr dar! Hängen Sie keine Gegenstände um den Hals von Kindern, wie z.B. Kapuzenriemen oder Schnullerketten. Hängen Sie keine Stricke oder Spielzeuge mit Ketten auf.
- WARNUNG: Das CoZee Kinderbett wurde nur für den Gebrauch mit einem Erwachsenenbett (43 bis 58 cm vom Boden bis zur Matratze) entwickelt. Das Produkt darf nicht als Kinderbett außerhalb dieser Begrenzungen verwendet werden.
- WARNUNG: Das CoZee Kinderbett bietet Kindern einen Schlafplatz, bis diese in der Lage sind, sich auf Händen und Knien aufzustützen, bzw. maximal bis zu einem Alter von 5 Monaten. Verwenden Sie für Ihr Kind eine andere Schlafvorrichtung, falls es die genannten Begrenzungen erreicht.
- WARNUNG: Das CoZee Kinderbett darf nicht mit folgenden Bettgestellen verwendet werden: Klappbetten, Sofabetten, Gästebetten, hohe Schlafbetten, niedrige Betten mit Leistengestell, Futon-Betten, antike Betten oder Wasserbetten.

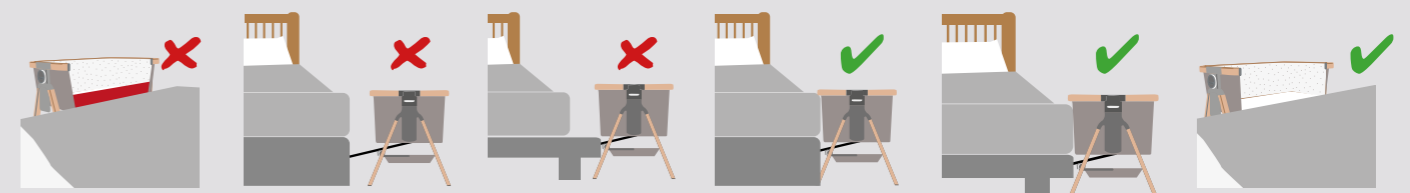

Informações importantes de segurança

CONSERVE PARA REFERÊNCIA FUTURA. LEIA CUIDADOSAMENTE ANTES DE MONTAR E UTILIZAR O PRODUTO

1. AVISO: Não utilize a cabeceira do berço CoZee quando a criança conseguir sentar-se, ajoelhar-se ou puxar-se para cima.
2. AVISO: Se não seguir estes avisos e as instruções pode resultar em lesões graves ou morte. Siga sempre as instruções de montagem para cada modo de utilização do produto (cama de cabeceira e berço).
3. AVISO: Perigo de entalamento - Para evitar a morte por entalamento, a cama de cabeceira deve estar devidamente segura na cama de adulto usando as tiras de fixação.
 - a) Não deve haver mais de 13mm de espaço entre a cama de cabeceira e a cama de adulto.
 - b) Verifique se esta bem apertado antes de cada utilização, puxando a cama de cabeceira em direção contrária da cama de adulto.
 - c) Se o espaço exceder dos 13 mm NÃO utilize o produto. Não preencha o espaço com almofadas, cobertores ou outros itens que podem correr o risco de asfixia da criança.
4. AVISO: Utilize sempre TODAS as peças necessárias para cada modo de utilização. Consulte o manual de instruções para obter a lista das peças necessárias. Verifique periodicamente se há peças soltas, danificadas ou ausentes.
5. AVISO: Para evitar a morte do pescoço da criança pela barra superior do lado que está encostada à cama de adulto, a barra superior não deve ser maior do que o colchão de cama de adulto. Levante SEMPRE o lado quando não estiver preso à cama de adulto.
6. AVISO: As duas tiras de fixação devem ser sempre utilizadas no modo cama de cabeceira.
7. AVISO: O berço só deve ser utilizado com um forro interior.
8. AVISO: A espessura máxima do colchão não deve ser superior à linha marcada no interior do berço.
9. AVISO: A cabeceira do berço CoZee deve ser colocada em um piso horizontal; As crianças pequenas não devem ser permitidas brincar sem supervisão nas imediações da cabeceira do berço CoZee.
10. AVISO: Leia e siga sempre as instruções de montagem para cada modo de uso do produto (cama de cabeceira e berço). Monte o produto de acordo com as instruções do fabricante para QUALQUER modo de uso - cabeceira do berço, bem como os modos de berço.
11. AVISO: NÃO utilize a cabeceira do berço CoZee se alguma peça estiver a faltar, danificada ou quebrada, rasgada ou ausente. Entre em contato com a Tutti Bambini para obter as peças de reposição e o manual de instruções, se necessário. NÃO substitua peças.
12. AVISO: Esteja ciente do risco de incêndios e de outras fontes de calor forte, tais como lareiras elétricas, queimadores a gás, etc., nas imediações da cabeceira do berço CoZee.
13. AVISO: Cordas podem causar estrangulamento! Não coloque itens com uma corda em torno do pescoço de uma criança, como cordas de capuz ou cordões de chupeta. Não suspenda cordas sobre um berço ou anexe cordas a brinquedos.
14. AVISO: A cabeceira do berço CoZee é projetada somente para o uso com camas de adulto que estão entre 43 e 58 cm do chão ao topo do colchão adulto. O produto não deve ser usado como um berço de cabeceira fora desta altura indicada.
15. AVISO: A cabeceira do berço CoZee é projetada para fornecer uma área de dormir para um bebé até que ele ou ela comece a puxar-se para cima com as mãos e joelhos ou aproximadamente aos 5 meses de idade. Mova o seu filho para outro produto quando o seu filho atingir este estágio.
16. AVISO: A cabeceira do berço CoZee não pode ser usada com as seguintes estruturas de cama: camas dobráveis, sofás-cama, camas de hóspedes, camas altas, camas de piso baixo com armações de borda, camas futon, camas antigas e camas de água.

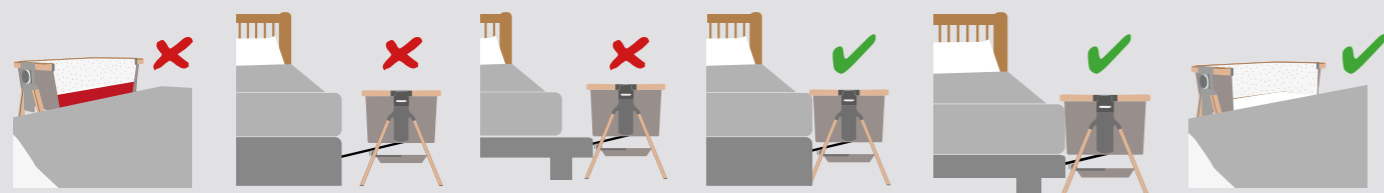

Belangrijke veiligheidsinformatie

BEWAAR VOOR TOEKOMSTIGE REFERENTIE. LEES ZORGVULDIG DOOR ALSVORENS HET PRODUCT TE MONTEREN EN GEBRUIKEN

1. WAARSCHUWING: Gebruik de CoZee Bedside Crib niet als het kind zelfstandig kan zitten, knielen of zichzelf omhoog kan trekken.
2. WAARSCHUWING: Het niet opvolgen van deze waarschuwingen en instructies kan leiden tot ernstig letsel of de dood. Volg de montage-instructies voor elk product en elke gebruiksmodus (aanschuifbed & wieg).
3. WAARSCHUWING: Beknellingsgevaar—Om dood als gevolg van beknelling te voorkomen, moet het aanschuifbed goed aan het volwassenenbed worden bevestigd met behulp van de bevestigingsriemen.
 - a) Het gat tussen het aanschuifbed en het volwassenenbed mag niet groter zijn dan 1,2 in. (13 mm).
 - b) Controleer voor elk gebruik of het aanschuifbed goed vastzit door het in een richting weg van het volwassenenbed te trekken.
 - c) Als het gat groter is dan 1,2 in. (13 mm), gebruik het product dan NIET. Vul het gat niet met kussens, dekens of andere voorwerpen die tot verstikkingsgevaar kunnen leiden.
4. WAARSCHUWING: Gebruik altijd ALLE benodigde onderdelen voor elke gebruiksmodus. Kijk in de handleiding voor een lijst met benodigde onderdelen. Controleer periodiek op losse, beschadigde of ontbrekende onderdelen.
5. WAARSCHUWING: Om te voorkomen dat kinderen kunnen overlijden doordat ze met hun nek vast komen te zitten bij de bovenste rail aan de zijde die naast het volwassenenbed is geplaatst, mag de bovenste rail niet boven het volwassenenmatras uitsteken. Verhoog de zijkant ALTIJD indien niet vastgemaakt aan volwassenenbed.
6. WAARSCHUWING: De 2 bevestigingsriemen moeten altijd worden gebruikt in de aanschuifbedmodus.
7. WAARSCHUWING: De wieg mag alleen worden gebruikt als er een binnenvoering is bevestigd.
8. WAARSCHUWING: De maximale matrasdikte mag niet hoger zijn dan aangegeven met de lijn aan de binnenkant van de wieg.
9. WAARSCHUWING: De CoZee Bedside Crib moet op een horizontale vloer worden geplaatst; Jonge kinderen mogen niet in de buurt van de CoZee Bedside Crib spelen zonder toezicht.
10. WAARSCHUWING: Lees en volg altijd de montage-instructies voor elke gebruiksmodus van het product (aanschuifbed & wieg). Monteer het product voor ELKE gebruiksmodus volgens de instructies van de fabrikant—zowel aanschuifbed als wieg.
11. WAARSCHUWING: Gebruik de CoZee Bedside Crib NIET als er onderdelen beschadigd of versleten zijn of als er onderdelen ontbreken. Neem indien nodig contact op met Tutti Bambini voor vervangende onderdelen en instructies. Vervang geen onderdelen.
12. WAARSCHUWING: Wees bewust van de gevaren van open vuur en andere sterke warmtebronnen, zoals elektrische haarden, gashaarden, etc. in de buurt van de CoZee Bedside Crib.
13. WAARSCHUWING: Koordjes kunnen verstikking veroorzaken! Geen voorwerpen met koordjes om de nek van uw kind hangen (bijv. mutsjes, speentjes aan een koordje e.d.). Geen koordjes aan dit product of aan speeltjes bevestigen.
14. WAARSCHUWING: De CoZee Bedside Crib is alleen ontworpen voor gebruik met volwassenenbedden die vanaf de vloer tot de bovenkant van het volwassenenmatras tussen de 43 en 58 cm hoog zijn. Het product mag niet als aanschuifbed worden gebruikt als het bed niet aan deze voorwaarde voldoet.
15. WAARSCHUWING: De CoZee Bedside Crib is ontworpen als slaapgelegenheid voor kinderen tot deze 1 zichzelf omhoog kunnen drukken met handen en knieën of een leeftijd van ongeveer 5 maanden hebben bereikt. Als uw kind deze fase heeft bereikt, verplaats het dan naar een ander slaapproduct.
16. WAARSCHUWING: De CoZee Bedside Crib mag niet worden gebruikt met de volgende bedframes: vouwbedden, slaapbanken, hotelbedden, hoogslapers, lage vloerbedden met geleidingsframes, futonbedden, antieke bedden en waterbedden.

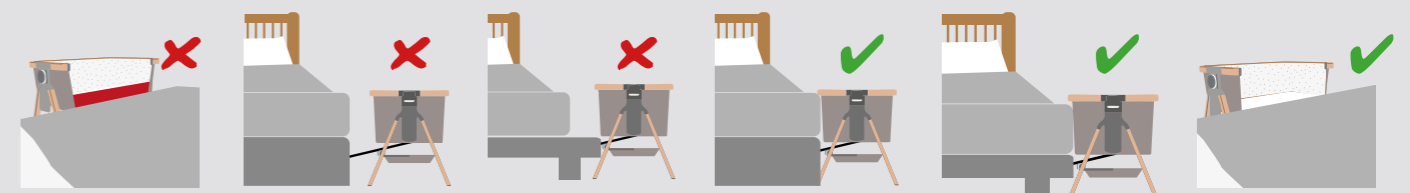

ZACHOWAJ DO PRZYSZŁEGO WGLĄDU. PRZED MONTAŻEM ORAZ UŻYTKOWANIEM PRODUKTU DOKŁADNIE JE PRZECZYTAJ.

- OSTRZEŻENIE: Nie używaj łóżeczka dostawnego CoZee kiedy dziecko może już siedzieć, klękać lub samodzielnie się podnieść.
- OSTRZEŻENIE: Nie przestrzeganie ostrzeżeń oraz wskazówek może spowodować poważne urazy lub śmierć. Zawsze montuj produkt zgodnie z instrukcjami montażu dla każdej z konfiguracji produktu (łożeczko dostawne & łożeczko standardowe).
- OSTRZEŻENIE: Ryzyko uwięzienia ciała – Aby uniknąć ryzyka śmierci z powodu uwięzienia ciała dziecka, łożeczko dostawne musi być poprawnie zainstalowane do łóżka dorosłych za pomocą dołączonych pasków.
 - Pomiędzy łóżkiem dorosłych a łożeczkiem dostawnym nie powinno być więcej niż 13 mm wolnej przestrzeni.
 - Sprawdź napięcie pasków przed każdym użyciem poprzez przeciągnięcie łożeczka dostawnego w kierunku od łóżka dorosłych.
 - Jeżeli odstęp wynosi więcej niż 13 mm NIE UŻYWAJ tego produktu. Nie wypełniaj wolnej przestrzeni poduszkami, kocami lub innymi przedmiotami, które mogą spowodować ryzyko uduszenia.
- OSTRZEŻENIE: Zawsze używaj WSZYSTKICH części przeznaczonych dla danej konfiguracji produktu. Zapoznaj się z instrukcją obsługi oraz listą elementów. Regularnie sprawdzaj produkt pod kątem poluźnionych, uszkodzonych lub brakujących części.
- OSTRZEŻENIE: Aby uniknąć śmierci spowodowanej unieruchomieniem główki dziecka przez górną szynę znajdującą się po stronie łóżka dorosłych, górna szyna nie powinna znajdować się wyżej niż materac na łóżku dorosłych. ZAWSZE reguluj pozycję, zanim łożeczko jest zabezpieczone pasami do łóżka dorosłych.
- OSTRZEŻENIE: 2 dołączone paski muszą być zawsze użyte w konfiguracji łożeczka dostawnego.
- OSTRZEŻENIE: Łóżeczko powinno być wyłącznie używane z dołączonym wyścieleniem.
- OSTRZEŻENIE: Maksymalna wysokości materaca nie powinna być wyższa niż linia oznaczona wewnątrz łożeczka.
- OSTRZEŻENIE: Łóżeczko dostawne CoZee powinno być umieszczane wyłącznie na płaskich oraz równych podłogach. Małe dzieci nie powinny bawić się bez nadzoru w okolicy łożeczka dostawnego CoZee.
- OSTRZEŻENIE: Zawsze montuj produkt zgodnie z instrukcjami montażu dla każdej z konfiguracji produktu (łożeczko dostawne & łożeczko standardowe). Montuj produkt wyłącznie zgodnie z instrukcjami montażu od producenta dla każdej z konfiguracji - łożeczko dostawne & łożeczko standardowe.
- OSTRZEŻENIE: NIE UŻYWAJ łożeczka dostawnego CoZee jeżeli brakuje jakichkolwiek części, są one uszkodzone lub złamane. Jeżeli zachodzi taka potrzeba, skontaktuj się z Tutti Bambini w celu pozyskania części zamiennych oraz dostarczenia kopii instrukcji montażu. NIE UŻYWAJ żadnych innych części zamiennych.
- OSTRZEŻENIE: Nie umieszczaj źródeł ognia lub źródeł silnego ciepła np. piecyków elektrycznych lub przenośnych kuchenek gazowych w okolicy łożeczka dostawnego CoZee.
- OSTRZEŻENIE: Sznurki mogą powodować ryzyko uduszenia! Nie umieszczaj przedmiotów ze sznurkami wokół szyi dziecka np. sznurków smoczka lub ubrań. Nie zawieszaj żadnych sznurków na łożeczku, np. w celu zawieszenia zabawek.
- OSTRZEŻENIE: Łóżeczko dostawne CoZee zaprojektowane jest do użycia wyłącznie z łóżkami dla dorosłych o wysokości od 43 do 58 cm licząc od podłogi do górnej części materaca. Produkt ten nie powinien być używany z łóżkami, które posiadają inne niż podane wymiary.
- OSTRZEŻENIE: Łóżeczko dostawne CoZee zaprojektowane jest do zapewnienia bezpiecznego miejsca do spania dla niemowląt, które jeszcze nie raczkują ani nie siadają (około 5 miesiąca życia). Gdy dziecko osiągnie wspomniany moment rozwoju, przenieś je do innego łożeczka.
- OSTRZEŻENIE: Łóżeczko dostawne CoZee nie może być używane z poniższymi rodzajami łóżek: łóżka składane, sofy, łóżka gościnne, kanapy, łóżka niskopoziomowe z framugą, łóżka typu futon, łóżka antyczne lub łóżka wodne.

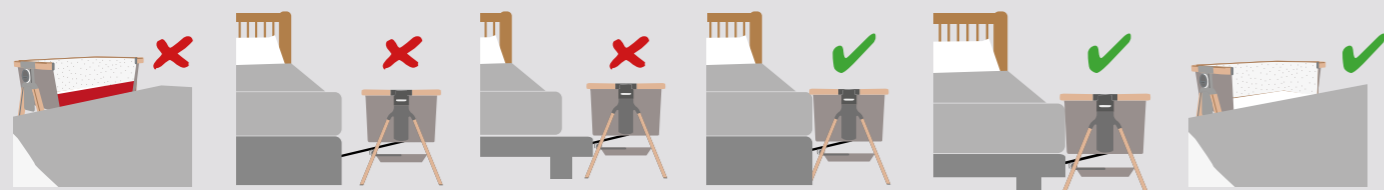

PĂSTRAȚI PENTRU VIITOR. CITIȚI CU ATENȚIE ÎNAINTE DE MONTAREA ȘI UTILIZAREA PRODUSULUI

- AVERTISMENT: Nu folosiți pătuțul atașabil CoZee când copilul poate șede, sta în genunchi sau ridica singur.
- AVERTISMENT: Nerespectarea acestor avertismente și instrucțiuni ar putea duce la răni grave sau deces. Urmați întotdeauna instrucțiunile de asamblare pentru fiecare modalitate de utilizare a produsului (loc de dormit lângă pat și pătuț separat).
- AVERTISMENT: Risc de imobilizare - Pentru a preveni decesul prin imobilizare, pătuțul atașabil trebuie să fie fixat în mod corespunzător patului adulților folosind curelele de fixare.
 - Nu trebuie să existe mai mult de ½ in. (13 mm) spațiu între pătuțul atașabil și patul pentru adulți.
 - Verificați atașarea înainte de fiecare utilizare, trăgând pătuțul atașabil spre a-l îndepărta de patul pentru adulți.
 - În cazul în care spațiul între pătuțul atașabil și patul pentru adulți este mai mare de ½ in. (13 mm), NU folosiți produsul. NU umpleți golul cu perne, păături sau alte articole care prezintă riscuri de sufocare.
- AVERTISMENT: Utilizați întotdeauna toate piesele necesare pentru fiecare modalitate de utilizare. Consultați manualul cu instrucțiuni pentru o listă a pieselor necesare. Verificați periodic produsul spre a observa slăbiri, deteriorări sau părți lipsă.
- AVERTISMENT: Pentru a evita decesul prin prinderea gâtului copilului în grilajul de pe partea de lângă patul adulților, grilajul nu trebuie să fie mai înalt decât salteaua patului pentru adulți. Ridicați ÎNTOTDEAUNA grilajul când nu este atașat de patul adulților.
- AVERTISMENT: Chingile de fixare (2) trebuie utilizate mereu pentru modul pătuț atașabil.
- AVERTISMENT: Pătuțul trebuie să fie utilizat numai cu o căptușeală interioară atașată.
- AVERTISMENT: Grosimea maximă a saltelei nu trebuie să fie mai înaltă decât linia marcată pe interiorul pătuțului.
- AVERTISMENT: Pătuțul atașabil CoZee trebuie să fie plasat pe o podea orizontală; copiilor mici nu trebuie să li se permită să se joace nesupravegheați în apropierea lui.
- AVERTISMENT: Citiți întotdeauna și urmați instrucțiunile de asamblare pentru fiecare modalitate de utilizare a produsului (loc de dormit lângă pat și pătuț separat). Asamblați produsul în conformitate cu instrucțiunile producătorului pentru fiecare modalitate de utilizare: atât ca loc de dormit lângă pat cât și ca pătuț de sine stătător.
- AVERTISMENT: NU utilizați pătuțul atașabil CoZee în cazul în care lipsesc piese sau acestea sunt deteriorate, rupte sau îndoite. Contactați Tutti Bambini pentru piese de schimb și instrucțiuni, dacă este necesar. NU substituiți piese sau părți ale produsului.
- AVERTISMENT: Fiți conștient de riscul de incendii deschise și al altor surse de căldură puternice, cum ar fi radiatoare cu rezistențe, sobe pe gaz etc., în imediată apropiere a pătuțului atașabil CoZee.
- AVERTISMENT: Orice șnur poate provoca strangularea! Nu atașați obiecte cu șnururi/șireturi în jurul gâtului copilului, cum ar fi șiretul de la glugă sau șnurul suzetei. Nu suspendați șnururi deasupra pătuțului copilului și nu atașați șnururi de jucării.
- AVERTISMENT: Pătuțul atașabil CoZee este proiectat spre a fi utilizat numai cu paturi pentru adulți care au între 43 și 58 cm de la podea până la partea superioară a saltelei pentru adulți. Produsul nu trebuie să fie utilizat ca un pătuț atașabil în afara acestui interval de înălțime.
- AVERTISMENT: Pătuțul atașabil CoZee este proiectat ca loc de dormit pentru un copil până când el/ea începe să se împingă în mâini sau genunchi sau aproximativ vârsta de 5 luni. Mutați copilul în alt spațiu de dormit când ajunge în acest stadiu.
- AVERTISMENT: Pătuțul atașabil CoZee nu poate fi utilizat cu următoarele cadre de pat: paturi pliante, canapele, paturi de oaspeți, paturi cu etaj, paturi cu platformă joasă tip ramă, paturi tip futon, paturi tip antique și paturi cu apă.

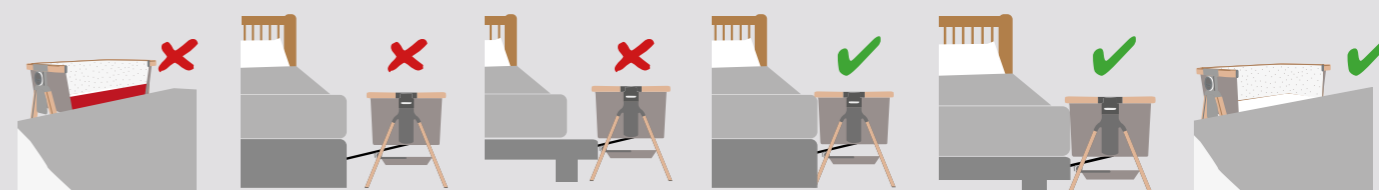

СОХРАНИТЕ ДЛЯ ИСПОЛЬЗОВАНИЯ В БУДУЩЕМ. ПРОЧТИТЕ ПЕРЕД СБОРКОЙ И ИСПОЛЬЗОВАНИЕМ ПРОДУКТА

- ВНИМАНИЕ:** Не используйте прикроватную колыбельку CoZee, когда Ваш ребёнок научится сидеть, стоять на коленях или подтягиваться вверх.
- ВНИМАНИЕ:** Несоблюдение данных предупреждений и инструкций может привести к серьёзным травмам или смерти. Всегда следуйте инструкциям по монтажу для каждого варианта изделия (прикроватная колыбелька и кровать).
- ВНИМАНИЕ:** Существует опасность защемления. Чтобы предотвратить смерть от защемления, прикроватная колыбелька должна быть надёжно закреплена к Вашей кровати с помощью крепёжных ремней.
 - Зазор между прикроватной колыбелькой и Вашей кроватью должен составлять не более 1/2 дюйма (13 мм).
 - Перед каждым использованием проверяйте надёжность крепления, потянув прикроватную колыбельку в направлении от Вашей кровати.
 - Если зазор превышает 1/2 дюйма (13 мм), не используйте изделие. Не заполняйте зазор подушками, одеялами и другими предметами, которые могут привести к удушью.
- ВНИМАНИЕ:** Всегда используйте все детали изделия для каждого варианта использования. Для ознакомления с полным списком необходимых деталей обратитесь к инструкции по эксплуатации. Периодически проверяйте изделие на предмет отсутствия или повреждения деталей изделия, а также надёжности креплений.
- ВНИМАНИЕ:** Во избежание смерти ребёнка из-за попадания его шеи между верхней рейкой и Вашей кроватью, верхняя рейка не должна быть выше, чем матрас Вашей кровати. ВСЕГДА поднимайте планку, если колыбелька не прикреплена к Вашей кровати.
- ВНИМАНИЕ:** Для фиксации прикроватной колыбельки нужно всегда использовать оба крепёжных ремня.
- ВНИМАНИЕ:** Колыбельку следует использовать только с входящей в комплект внутренней подкладкой.
- ВНИМАНИЕ:** Максимальная толщина матраса должна быть не выше линии, указанной на внутренней стороне колыбельки.
ПРЕДУПРЕЖДЕНИЕ: Прикроватную колыбельку CoZee следует размещать на горизонтальном полу; не позволяйте маленьким детям играть без присмотра в непосредственной близости от прикроватной колыбельки CoZee.
- ВНИМАНИЕ:** Перед тем как приступить к сборке любого из вариантов изделия (прикроватная колыбелька и кровать), внимательно прочитайте инструкцию по монтажу и неукоснительно следуйте ей. Соберите изделие в соответствии с инструкциями изготовителя для любого варианта использования – как прикроватной колыбельки или как кровати.
- ВНИМАНИЕ:** НЕ используйте колыбельку CoZee, если отсутствуют какие-либо детали, а также если любая из деталей повреждена, порвана или сломана. Обратитесь в компанию Tutti Bambini, если Вам необходимо приобрести запасные части или обучающие материалы. НЕ заменяйте компоненты колыбельки некондиционными деталями.
- ВНИМАНИЕ:** Помните о риске возгорания из-за близости источников открытого огня или интенсивного тепла, таких как электрические или газовые нагреватели, находящиеся в непосредственной близости от Прикроватной Колыбельки CoZee.
- ВНИМАНИЕ:** Ремни и завязки могут привести к удушью! Не располагайте вокруг шеи ребёнка предметы на шнурках или завязках, например шапочки или соски. Не размещайте завязки и ремешки над кроватью и не прикрепляйте их к игрушкам.
- ВНИМАНИЕ:** Прикроватная колыбелька CoZee предназначена для использования только с кроватями для взрослых, при этом расстояние от пола до верхней части матраса кровати для взрослых должно составлять от 43 до 58 см. Изделие не следует использовать как прикроватную колыбельку, если Ваша кровать не соответствует этим параметрам.
- ВНИМАНИЕ:** Прикроватная колыбелька CoZee предназначена для обеспечения спальной зоны для ребёнка, пока он или она не начнёт вставать на руки и колени, т. е. примерно до возраста 5 месяцев. Переведите своего малыша в другую кровать, когда он достигнет этой стадии.
- ВНИМАНИЕ:** Прикроватную колыбельку CoZee нельзя использовать с такими видами кроватей: раскладушки, диван-кровать, полуторные кровати, высокие кровати, низкие кровати с уступами по краю, футоны, антикварные кровати и кровати с водяными матрасами.

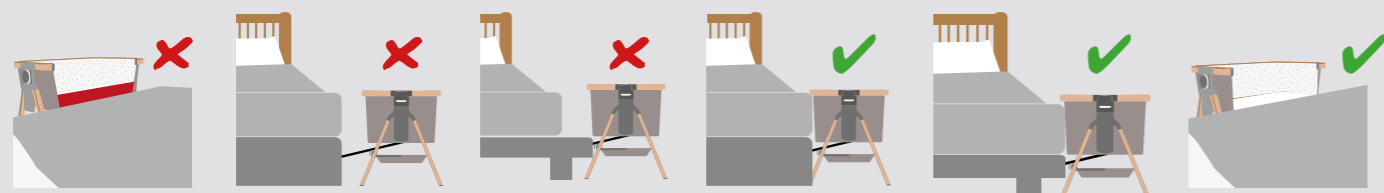

ΔΙΑΤΗΡΗΣΤΕ ΓΙΑ ΜΕΛΛΟΝΤΙΚΗ ΑΝΑΦΟΡΑ. ΔΙΑΒΑΣΤΕ ΠΡΟΣΕΚΤΙΚΑ ΠΡΙΝ ΤΗ ΣΥΝΑΡΜΟΛΟΓΗΣΗ ΚΑΙ ΤΗ ΧΡΗΣΗ ΤΟΥ ΠΡΟΙΟΝΤΟΣ

- ΠΡΟΕΙΔΟΠΟΙΗΣΗ:** Μην χρησιμοποιείτε το Λίκνο με ανοιγόμενη πλευρά CoZee όταν το παιδί μπορεί να καθίσει ή να γονατίσει ή να σηκωθεί.
- ΠΡΟΕΙΔΟΠΟΙΗΣΗ:** Η μη τήρηση αυτών των προειδοποιήσεων και των οδηγιών ενδέχεται να έχει ως αποτέλεσμα τον τραυματισμό ή το θάνατο. Πάντα να τηρείτε τις οδηγίες συναρμολόγησης για τη χρήση του κάθε προϊόντος (κρεβατάκι & κούνια).
- ΠΡΟΕΙΔΟΠΟΙΗΣΗ:** Κίνδυνος Εγκλωβισμού — Για να αποφευχθεί ο θάνατος από εγκλωβισμό, το Λίκνο με ανοιγόμενη πλευρά πρέπει να είναι καλά στερεωμένο στο κρεβάτι των ενηλίκων με τους παρεχόμενους ιμάντες.
 - Δεν πρέπει να υπάρχει κενό μεγαλύτερο από 1/2 ίντσα (13 χιλ) μεταξύ του Λίκνου με ανοιγόμενη πλευρά και του κρεβατιού των ενηλίκων.
 - Ελέγξτε τη σταθερότητα πριν από κάθε χρήση προσπαθώντας να απομακρύνετε το Λίκνο με ανοιγόμενη πλευρά προς την αντίθετη πλευρά του κρεβατιού των ενηλίκων.
 - Εάν δημιουργείται κενό μεγαλύτερο από 1/2 ίντσα (13 χιλ), ΜΗΝ χρησιμοποιήσετε το προϊόν. Μην πληρώνετε τα κενά με μαξιλάρια, κουβέρτες ή άλλα αντικείμενα που ενέχουν κίνδυνο ασφυξίας.
- ΠΡΟΕΙΔΟΠΟΙΗΣΗ:** Πάντα να χρησιμοποιείτε ΟΛΑ τα εξαρτήματα για τον κάθε τρόπο χρήσης. Ελέγξτε το εγχειρίδιο οδηγιών για τον κατάλογο των απαιτούμενων εξαρτημάτων. Περιοδικά να ελέγχετε το κάθε προϊόν για εξαρτήματα που είναι χαλαρά, κατεστραμμένα ή λείπουν.
- ΠΡΟΕΙΔΟΠΟΙΗΣΗ:** Για την αποφυγή θανάτου του νεογνού λόγω του εγκλωβισμού του λαιμού του στην επάνω ράγα από την πλευρά που είναι δίπλα στο κρεβάτι των ενηλίκων, η επάνω ράγα να μην είναι πιο ψηλά από το στρώμα στο κρεβάτι των ενηλίκων. ΠΑΝΤΑ να ανασηκώνετε την πλευρά όταν δεν είναι προσαρτημένη στο κρεβάτι των ενηλίκων.
- ΠΡΟΕΙΔΟΠΟΙΗΣΗ:** Οι 2 ιμάντες πρόσδεσης πρέπει να χρησιμοποιούνται πάντα κατά τη λειτουργία κρεβατιού δίπλα στο κρεβάτι
- ΠΡΟΕΙΔΟΠΟΙΗΣΗ:** Η κούνια πρέπει να χρησιμοποιείται μόνο με πάντα
- ΠΡΟΕΙΔΟΠΟΙΗΣΗ:** Το μέγιστο πάχος του στρώματος δεν πρέπει να υπερβαίνει τη γραμμή που σημειώνεται στο εσωτερικό της κούνιας
- ΠΡΟΕΙΔΟΠΟΙΗΣΗ:** Το Λίκνο με ανοιγόμενη πλευρά CoZee πρέπει να τοποθετείται σε οριζόντιο και επίπεδο δάπεδο. Τα παιδιά δεν πρέπει να επιτρέπεται να παίζουν χωρίς επίβλεψη κοντά στο Λίκνο με ανοιγόμενη πλευρά CoZee.
- ΠΡΟΕΙΔΟΠΟΙΗΣΗ:** Πάντα να διαβάζετε και να τηρείτε τις οδηγίες συναρμολόγησης για τον κάθε τρόπο χρήσης του προϊόντος (Λίκνο με ανοιγόμενη πλευρά & Κούνια). Συναρμολογήστε το προϊόν σύμφωνα με τις οδηγίες του κατασκευαστή για ΟΠΟΙΟΝ τρόπο χρήσης – είτε σαν λίκνο με ανοιγόμενη πλευρά είτε σαν κούνια.
- ΠΡΟΕΙΔΟΠΟΙΗΣΗ:** ΜΗΝ χρησιμοποιείτε το Λίκνο με ανοιγόμενη πλευρά CoZee εάν λείπουν κομμάτια του ή είναι κατεστραμμένα ή σπασμένα, σκισμένα ή λείπουν. Επικοινωνήστε με την Tutti Bambini για εξαρτήματα αντικατάστασης και γραπτές οδηγίες εφόσον απαιτείται. ΜΗΝ αντικαθιστάτε τα εξαρτήματα.
- ΠΡΟΕΙΔΟΠΟΙΗΣΗ:** Να είστε ενήμεροι για τον κίνδυνο της γυμνής φλόγας και άλλων πηγών ισχυρής θερμότητας όπως ηλεκτρικοί θερμαντήρες με θερμαινόμενα στοιχεία, θερμαντήρες αερίου κλπ κοντά στο Λίκνο με ανοιγόμενη πλευρά CoZee.
- ΠΡΟΕΙΔΟΠΟΙΗΣΗ:** Τα σχοινιά μπορούν να προκαλέσουν στραγγαλισμό! Μην τοποθετείτε γύρω από το λαιμό ενός παιδιού αντικείμενα με σχοινιά όπως σχοινάκια από κουκούλες ή κορδόνια από πιπίλες. Μην κρεμάτε σχοινιά πάνω από την κούνια και μην προσαρτάτε σχοινιά σε παιχνίδια.
- ΠΡΟΕΙΔΟΠΟΙΗΣΗ:** Το Λίκνο με ανοιγόμενη πλευρά CoZee είναι σχεδιασμένο για χρήση μόνο με κρεβατάκια ενηλίκων των οποίων το επάνω μέρος του στρώματος βρίσκεται σε απόσταση μεταξύ 43 και 58 εκ από το δάπεδο. Το προϊόν δεν πρέπει να χρησιμοποιείται ως λίκνο δίπλα σε κρεβατάκια που βρίσκονται εκτός αυτών των ορίων ύψους.
- ΠΡΟΕΙΔΟΠΟΙΗΣΗ:** Το Λίκνο με ανοιγόμενη πλευρά CoZee είναι σχεδιασμένο ώστε να παρέχει έναν χώρο ύπνου για το νεογνό έως ότου αυτό να ξεκινήσει να σηκώνεται στα χέρια και τα γόνατα ή περίπου έως την ηλικία των 5 μηνών. Μετακινήστε το παιδί σε άλλο προϊόν για τον ύπνο όταν φτάσει σε αυτό το στάδιο.
- ΠΡΟΕΙΔΟΠΟΙΗΣΗ:** Το Λίκνο με ανοιγόμενη πλευρά CoZee δεν μπορεί να χρησιμοποιηθεί με τους ακόλουθους σκελετούς κρεβατιού: αναδιπλούμενα κρεβατάκια, καναπέδες-κρεβατάκια, ράντζα, ψηλά κρεβατάκια, χαμηλά κρεβατάκια με πλαίσια ακμής, κρεβατάκια φουτόν, κρεβατάκια-αντίκες και κρεβατάκια με στρώματα νερού.

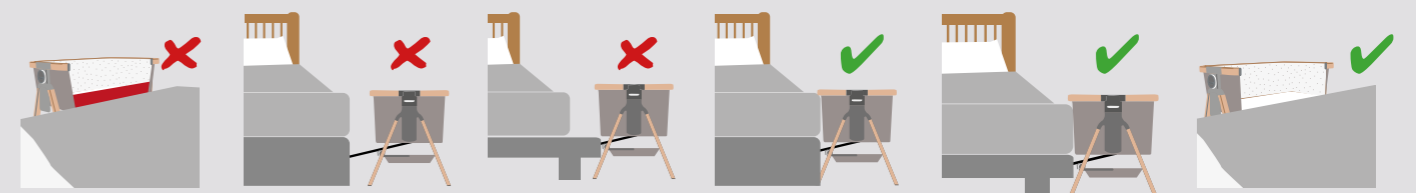

Parts List



Carry bag 1pcs

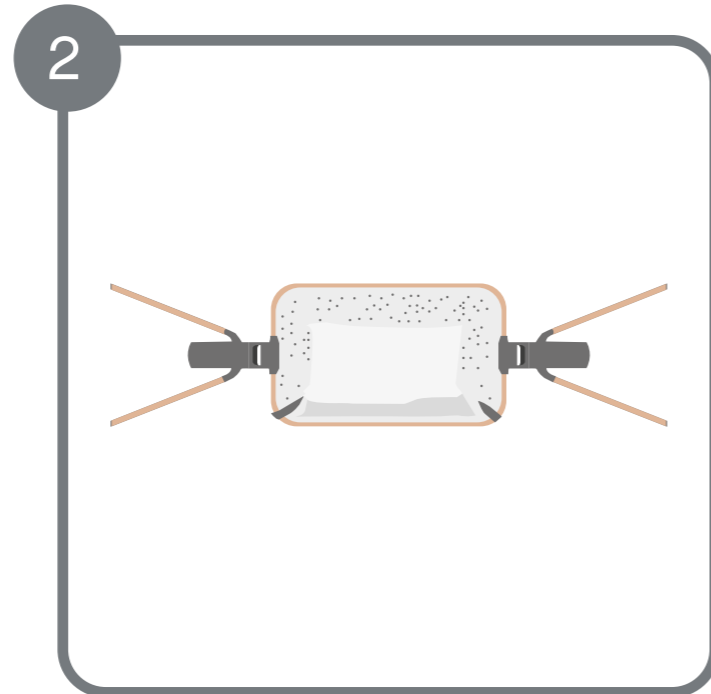

Cot body 1pcs

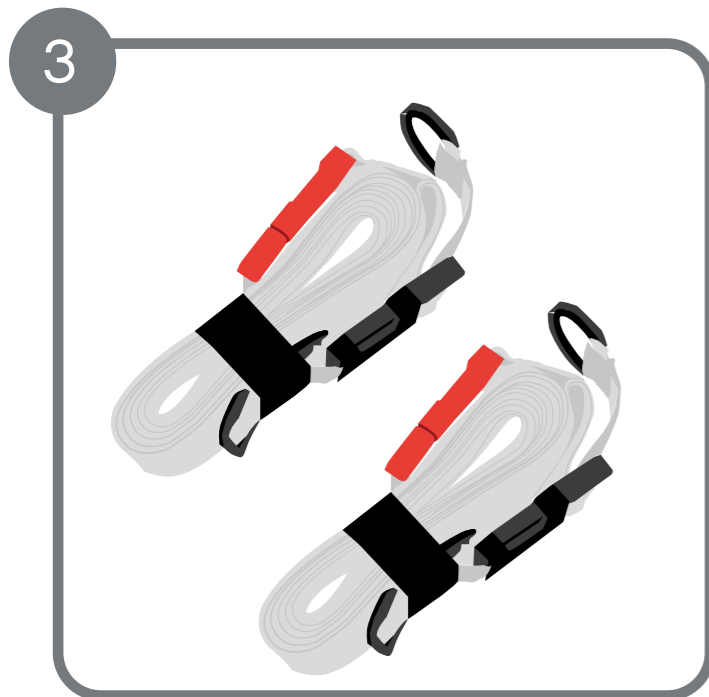

2 straps for bed side crib mode

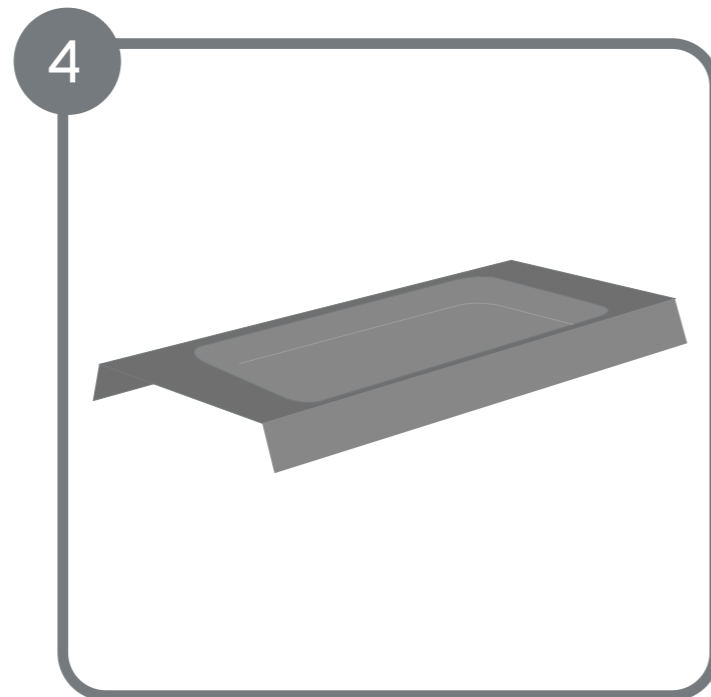

Tray 1pcs

Parts List

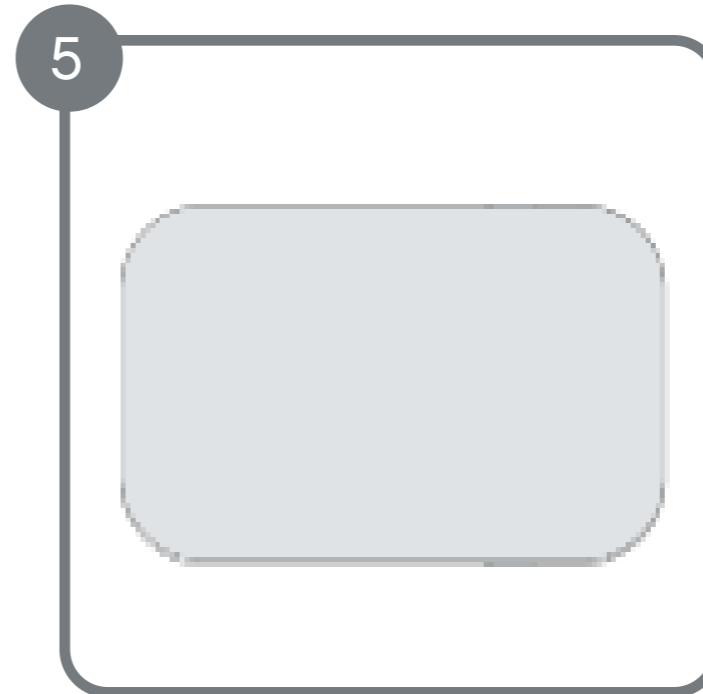

Mattress 1pcs



www.tuttibambini.com